

BRIEFKASTENANLAGEN

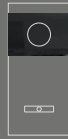

TÜRSPRECHANLAGEN



HAUSTÜREN ALUMINIUM

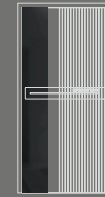

VIDEOÜBERWACHUNG



ERCOTEH HAUPTKATALOG

Sehr geehrte Damen, Herren

Vielen Dank für Ihr Interesse an unseren Produkten.

Firma ERCOTEH hat sich spezialisiert auf die Fertigung von Kundenspezifischen Briefkästen und Türsprechanlagen.

Unsere Briefkästen werden ausschließlich in Deutschland produziert, daher können wir eine hohe Qualität unserer Produkte garantieren.

Für die Herstellung unserer Produkte verwenden wir nur die besten Materialien wie V4A Edelstahl und Aluminium die eine ansprechende Optik aufweisen sowie zugleich sehr lange Lebensdauer erbringen.

Die hochwertige Elektronik rundet unsere Anlagen ab und Sie erhalten somit ein Komplettpaket nach Ihren Wünschen zusammengesetzt.

Integrieren Sie die Elektronik von Ihrem Wunschhersteller in unsere Briefkästen und Türstationen, geben Sie die Größe, Farbe und die Form an und entwerfen Sie ein Produkt ganz persönlich nach Ihrem Geschmack.

Ins besondere geben wir Wert auf die individuelle Fertigung damit der Kunde sein Produkt auf seinen Wunsch personalisieren kann und somit ein perfekt abgestimmte Lösung von der Firma ERCOTEH geliefert bekommt.

Auf den Folgeseiten stellen wir Ihnen ein paar Möglichkeiten von unseren Produkten vor die Ihnen Ihre Planung erleichtern sollen.

Gerne beraten wir Sie ausführlich über weitere Möglichkeiten unserer Produktion.

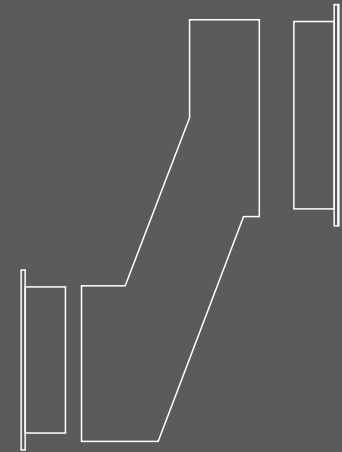
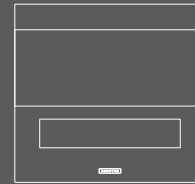
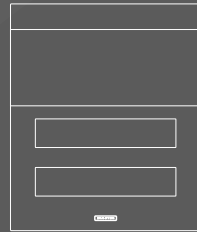
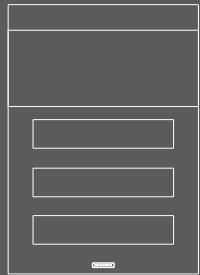

# MAUERDURCHWURF-BRIEFKÄSTEN

7MM



POSTEINWURF 260x40MM

Mauerdurchwurfbriefkasten gefertigt aus 6mm Aluminium + 1mm V4A  
 Edelstahl gebürstet. Display gefertigt aus 3mm speziellem Kunststoffglas  
 mit Hartbeschichtung gegen Kratzer.  
 Gedämpfte Postklappe mit Magnet.  
 Klingeltaster mit Gravur und LED Hinterleuchtung.  
 Lichtsensor.  
 Hinterleuchtete Straße und Hausnummer.  
 Weitwinkelkamera mit mit 105° oder 150° Erfassungswinkel mit Nachtsichtfunktion.  
 Keine sichtbaren Schrauben in der Front.  
 Unterputzkasten nach Ihrer Wandstärke.  
 Beliebig erweiterbar, weitere Postfächer, Klingeltaster.

Auch in Wärmegedämmter-Ausführung erhältlich.

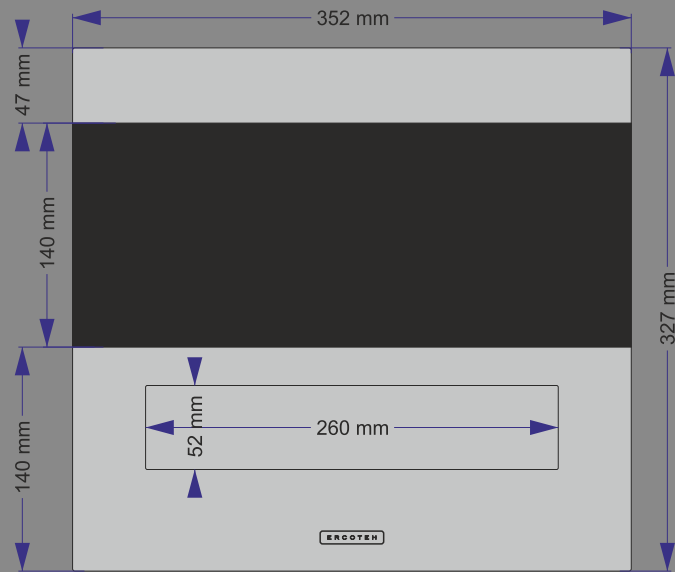

### Mauerkastenabmessungen

#### Frontseite

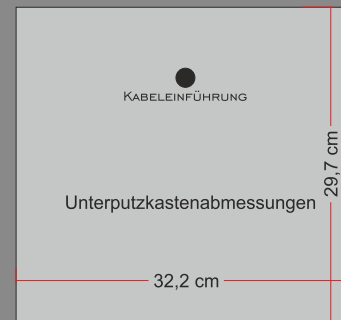

#### Rückseite

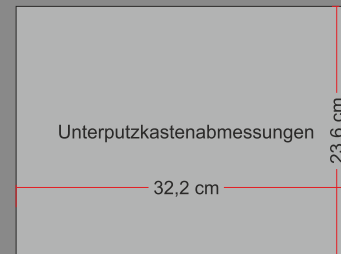

die Aussparung ist je einen cm größer zu erstellen

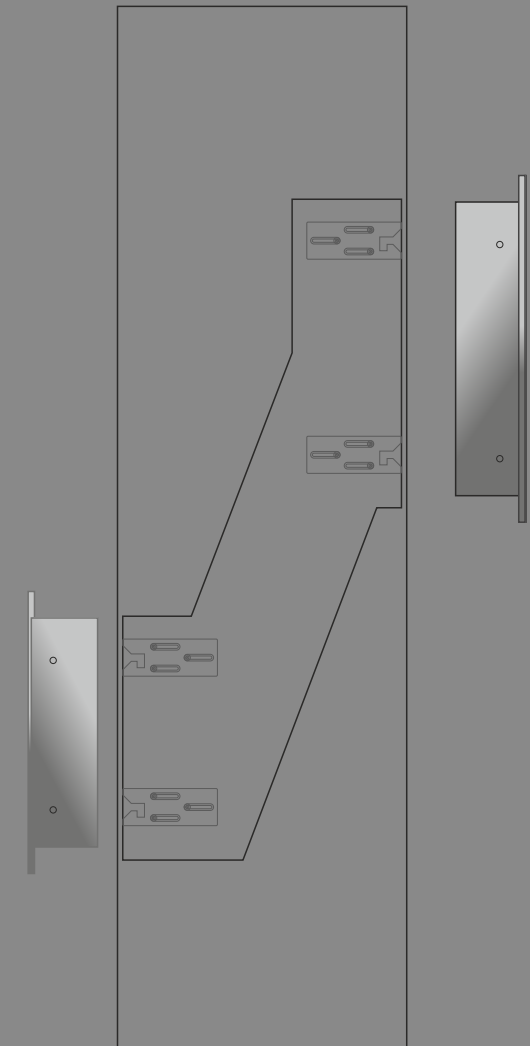

Mauerkasten passend zu Ihrer Wandstärke



Mauerdurchwurfbriefkasten gefertigt aus 6mm Aluminium + 1mm V4A  
 Edelstahl gebürstet. Display gefertigt aus 3mm speziellem Kunststoffglas  
 mit Hartbeschichtung gegen Kratzer.  
 Gedämpfte Postklappe mit Magnet.  
 Klingeltaster mit Gravur und LED Hinterleuchtung.  
 Lichtsensor.  
 Hinterleuchtete Straße und Hausnummer.  
 Weitwinkelkamera mit mit 105° oder 150° Erfassungswinkel mit Nachtsichtfunktion.  
 Keine sichtbaren Schrauben in der Front.  
 Unterputzkasten nach Ihrer Wandstärke.  
 Beliebig erweiterbar, weitere Postfächer, Klingeltaster.



352x419mm

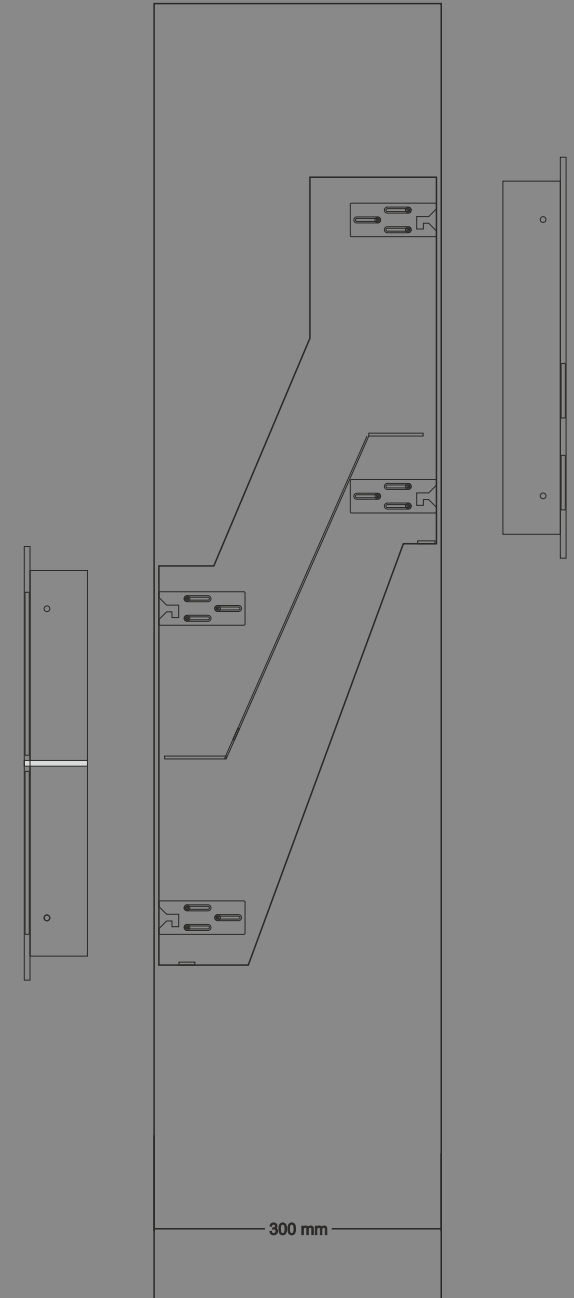
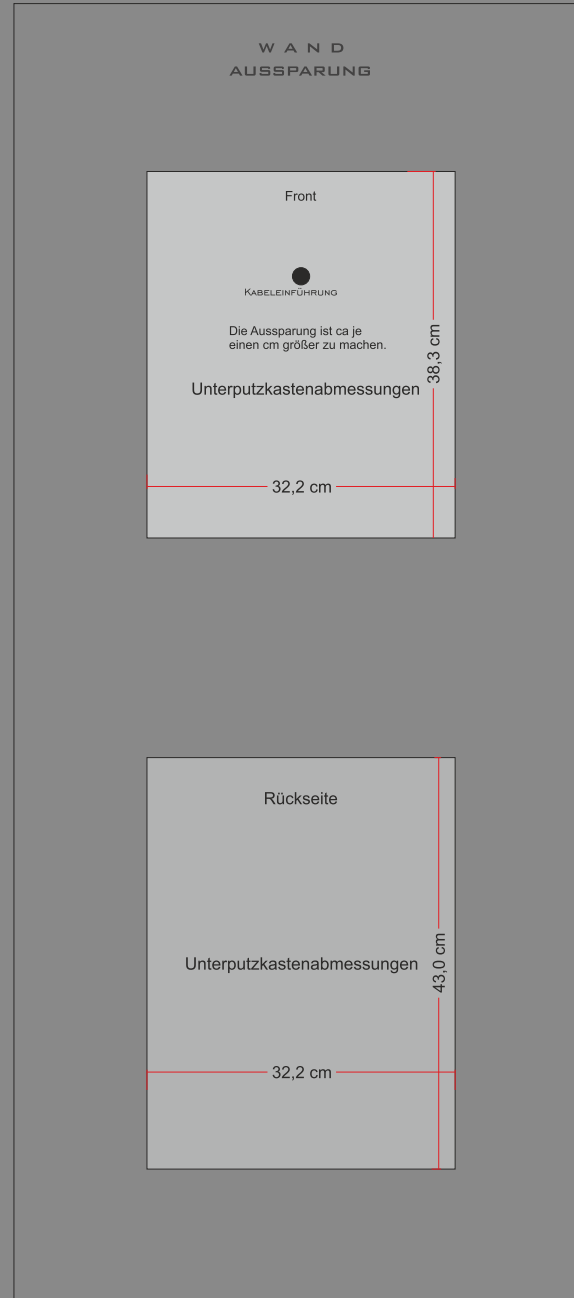

Mauerkasten passend zu Ihrer Wandstärke

420mm



## MD 1000 VSL-3-STEEL

### HIGHLIGHTS

- Mauerdurchwurfbriefkasten gefertigt aus 6mm Aluminium + 1mm V4A
- Edelstahl gebürstet. Display gefertigt aus 3mm speziellem Kunststoffglas
- mit Hartbeschichtung gegen Kratzer.
- Gedämpfte Postklappe mit Magnet.
- Klingeltaster mit Gravur und LED Hinterleuchtung.
- Lichtsensor.
- Hinterleuchtete Straße und Hausnummer.
- Weitwinkelkamera mit 160° Erfassungswinkel H mit Nachtsichtfunktion.
- Keine sichtbaren Schrauben in der Front.
- Innensprechstelle mit Smartphonekommunikation
- 2-Drahtsystem
- Modular erweiterbar mit weiteren Kameras, Türöffnerausgänge, Lichtsteuerung





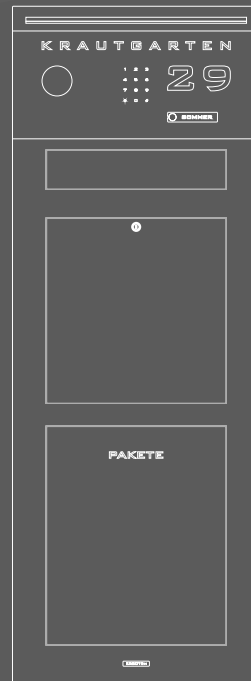

## PAKETFACH-BRIEFKÄSTEN

**Beschreibung:**

ERCOTEH Premium-Briefkasten mit Paketfach das über Smartphone und über Codeschloss steuerbar ist. Wenn der Paketbote klingelt wird es auf Ihrer Videoinnenstation signalisiert und auf Ihrem Smartphone. Sie sehen Ihren Zusteller, können sich mit Ihm unterhalten und das Paketfach per Handy öffnen. Sie können zusätzlich das Paketfach mit dem Codeschloss öffnen oder den Code weitergeben z.B. an Ihren Zusteller oder Nachbar. Der zweite Code öffnet z.B. Ihre Haustür.

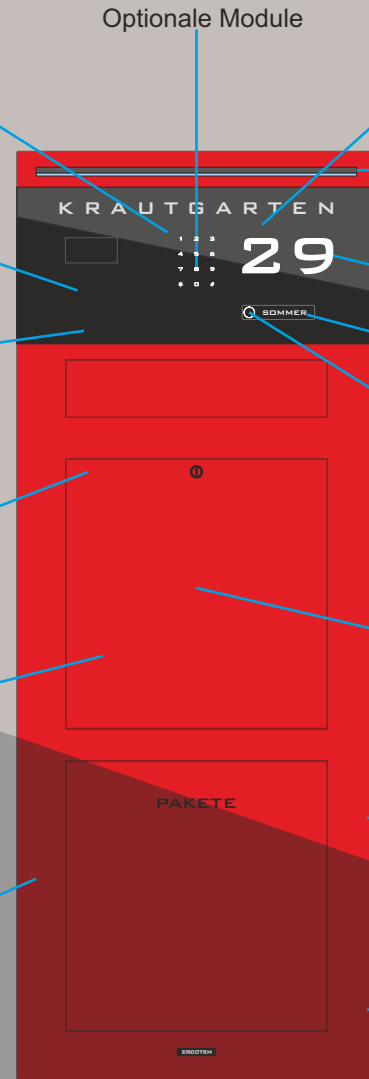

plan integrierte weitwinkel und Nachtsichtkamera mit Infrarot

Lichtsensor

Optionale Module

LED beleuchtete Strasse

LED Lampe

LED beleuchtete Hausnummer

Spezial Kunststoffglas mit Hartbeschichtung (kratz und UV-fest)

persönliche Gravur mit Beleuchtung

plan integrierter Klingeltaster

Posteinwurfklappe mit Dämpfer und Magnet

plan integriertes Schloss

Postentnahmetür mit Dämpfer und Öffnungsbegrenzer

pulverbeschichtung nach Wunsch

ERCOTEH Schnappsystem / keine Schrauben in der Frontplatte

6mm Aluminium

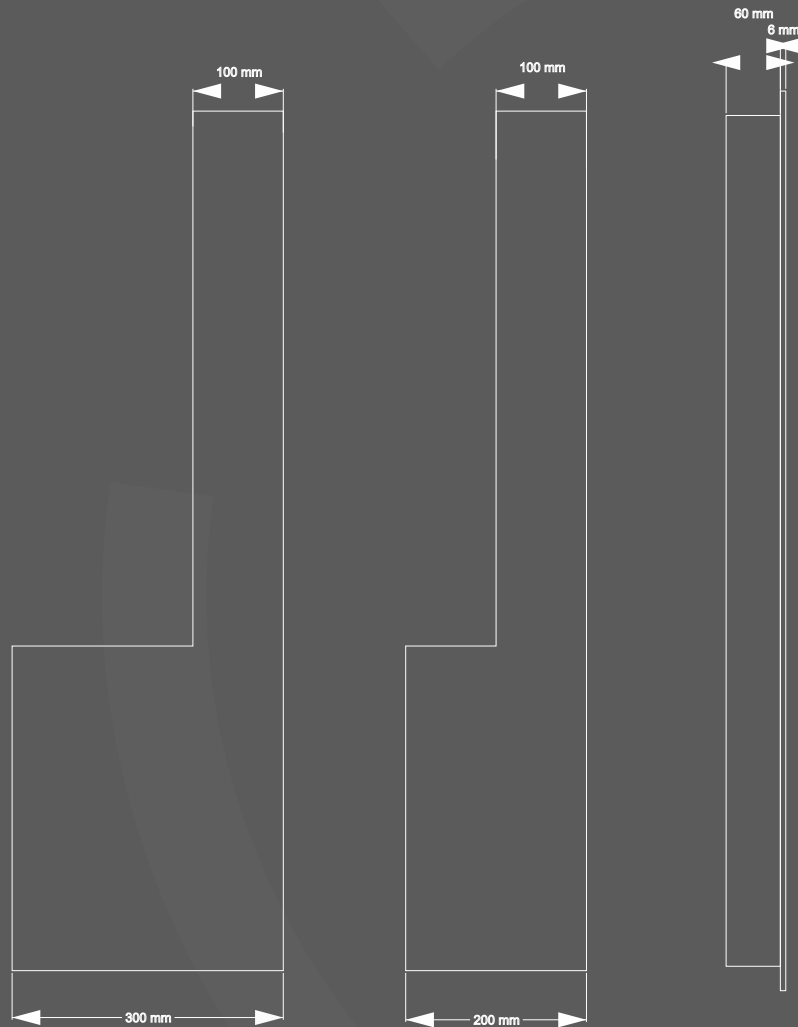

variable Tiefe im Paketfachbereich

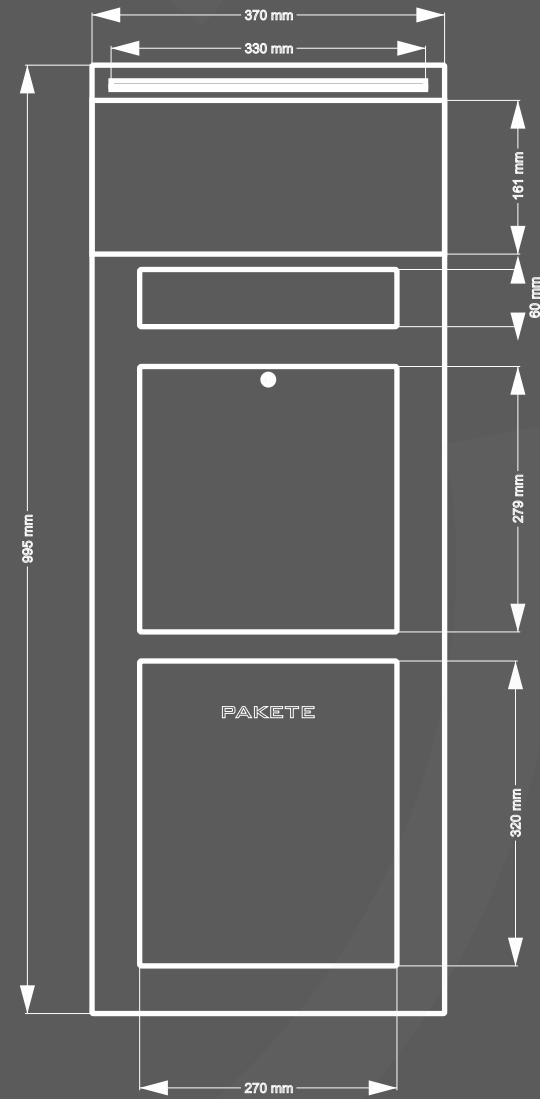

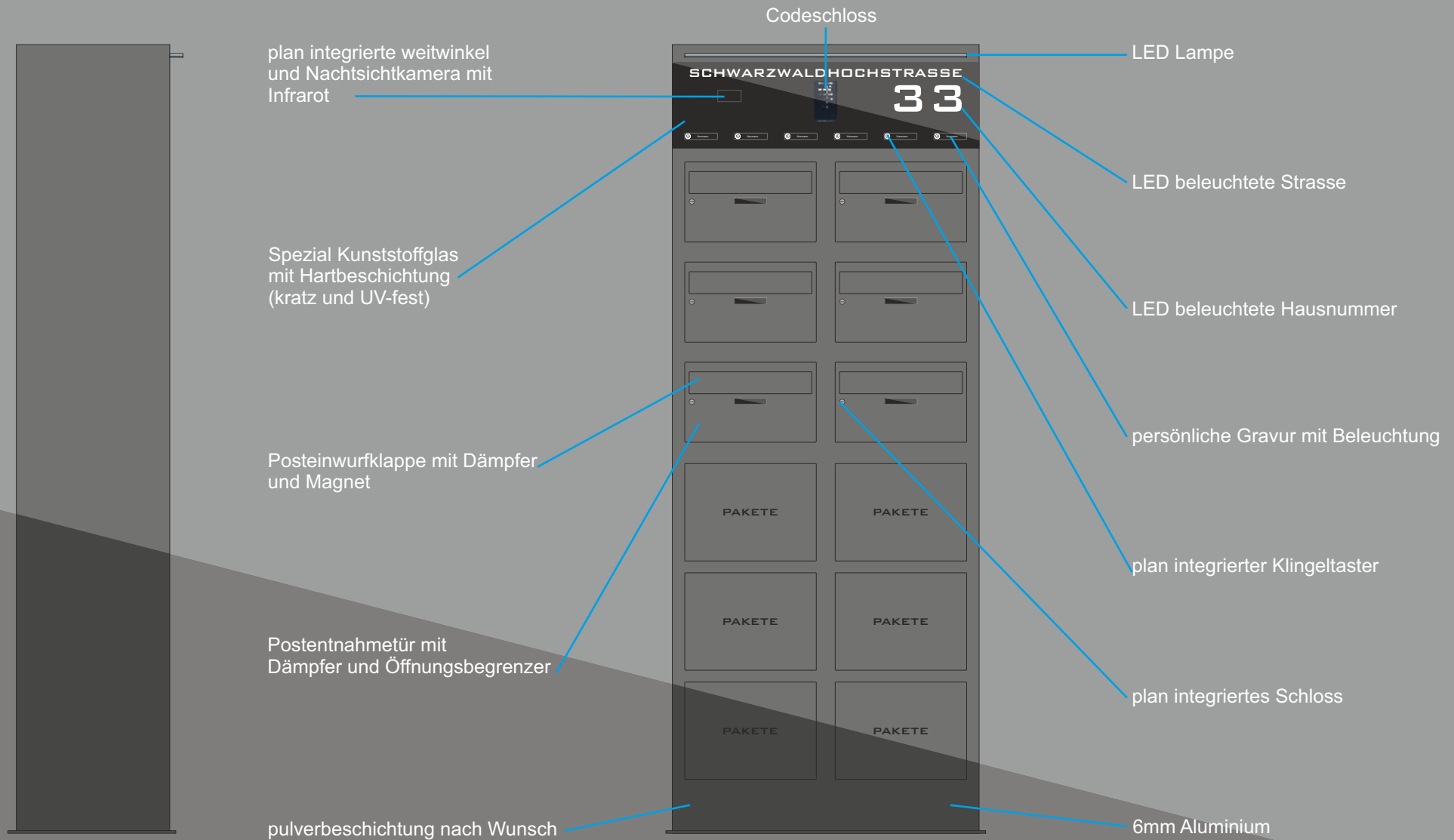

Briefkastenstele / Paketstation als freistehende Ausführung. Ausstattung auf Wunsch mit Videosprechanlage für 6 Familien.

#### Paketstation:

Die Paketfächer werden über ein Code der über das Codeschloss eingegeben wird gesteuert. Jedes Code öffnet ein Postfach und ein Paketfach. Optional kann jeder Mieter das Paketfach über das Smartphone öffnen. Für den minimalen Aufwand wird beim Mieterwechsel nur der Code weitergegeben der auch jederzeit änderbar ist. So haben Sie keine Schlüssel weder für das Postfach noch für die Paketfächer und erreichen damit den maximalen Komfort.

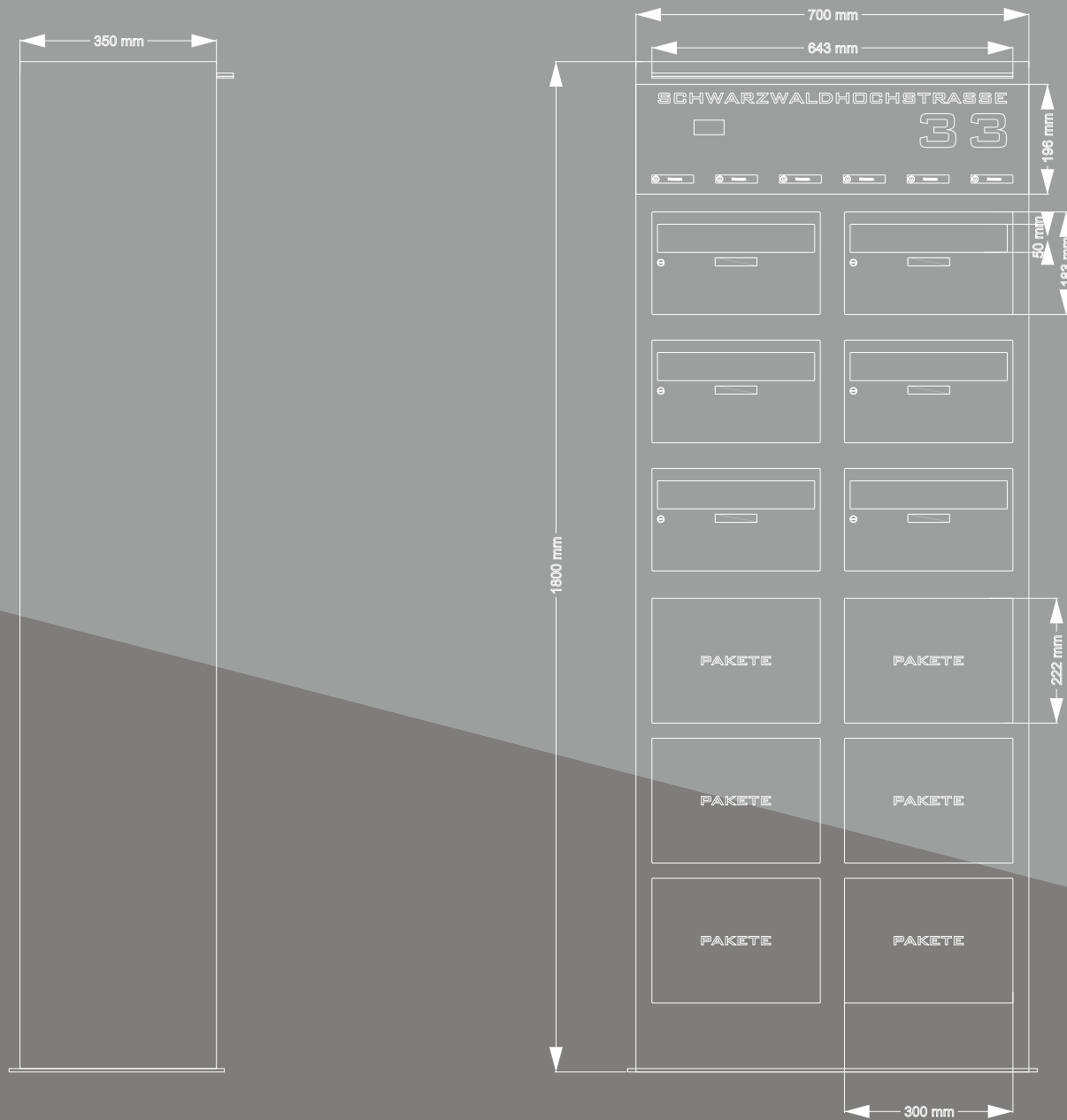

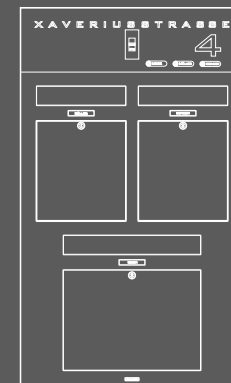
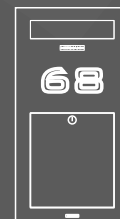
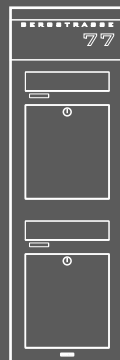
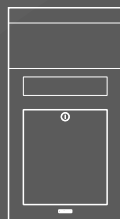
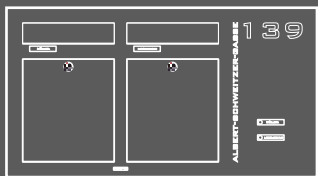

## UNTERPUTZ-BRIEFKÄSTEN

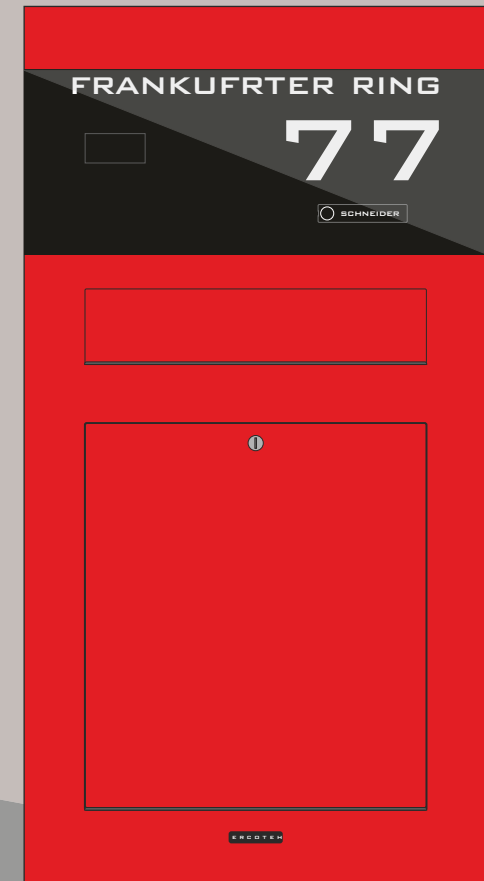
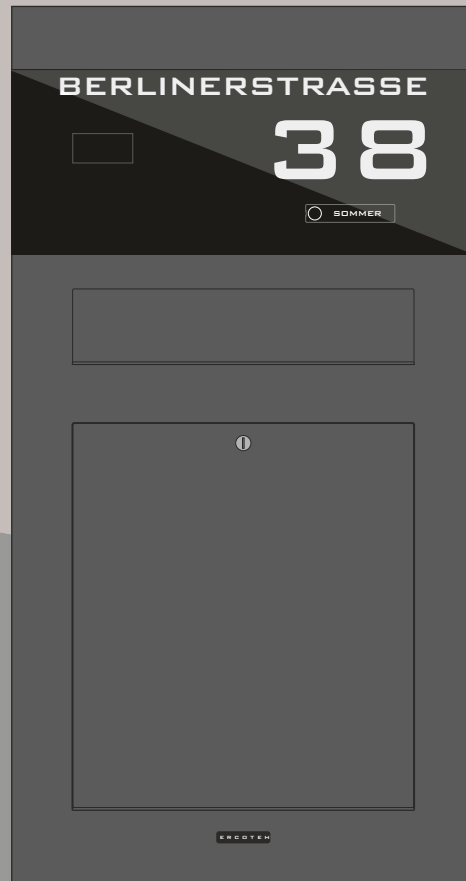

#### Beschreibung:

ERCOTEH Premium-Briefkasten gefertigt aus 6mm Aluminium, Kunststoffglas mit Hartbeschichtung, plan integrierter Klingeltaster mit Led-hinterleuchtung und Gravur. Unterputzmontage inkl. passendem Unterputzkasten. Dank intelligentem Montagesystem keine sichtbaren Schrauben in der Frontplatte. Posteinwurf mit Dämpfer und Magneten. Postentnahme mit Dämpfer und 90 Grad Öffnungs-begrenzer. Frei erweiterbar mit hochwertigen Elektronikmodulen von den führenden Herstellern wie: Gira, Siedle, Legrand, Mobotix, 2N usw. Mögliche Erweiterung mit Paketbox und weiteren Postfächern.



Briefkasten

TSU 600 STEEL

Optionale Ausstattung

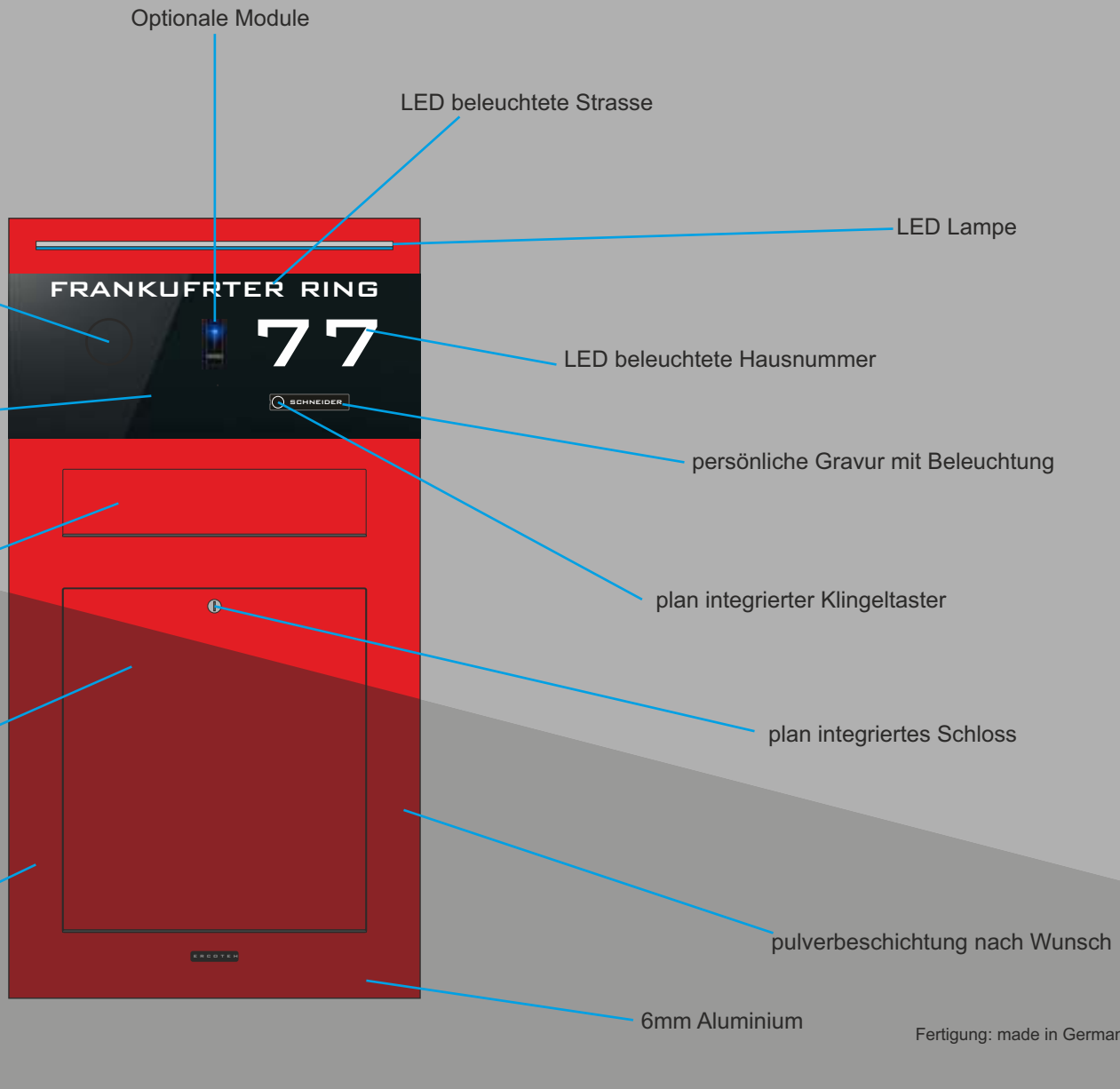

Fertigung: made in Germany

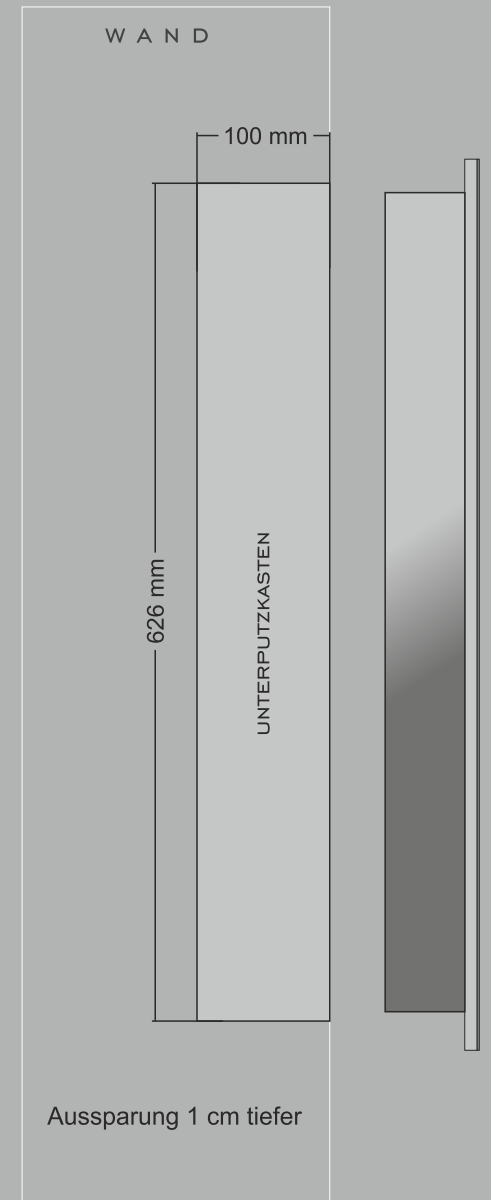
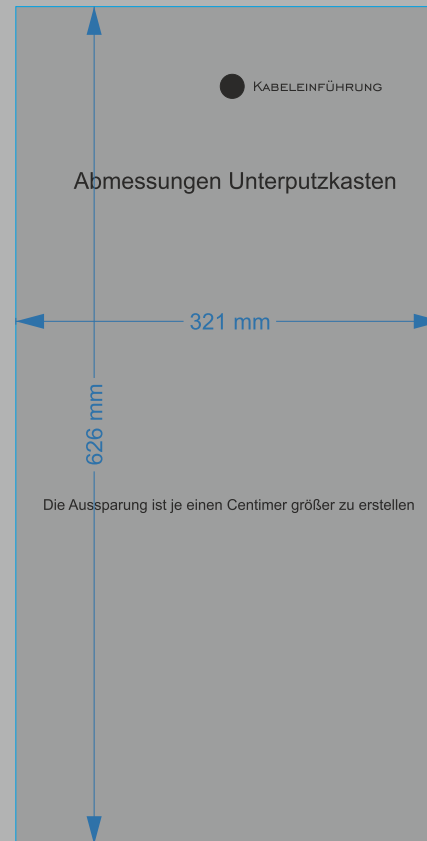
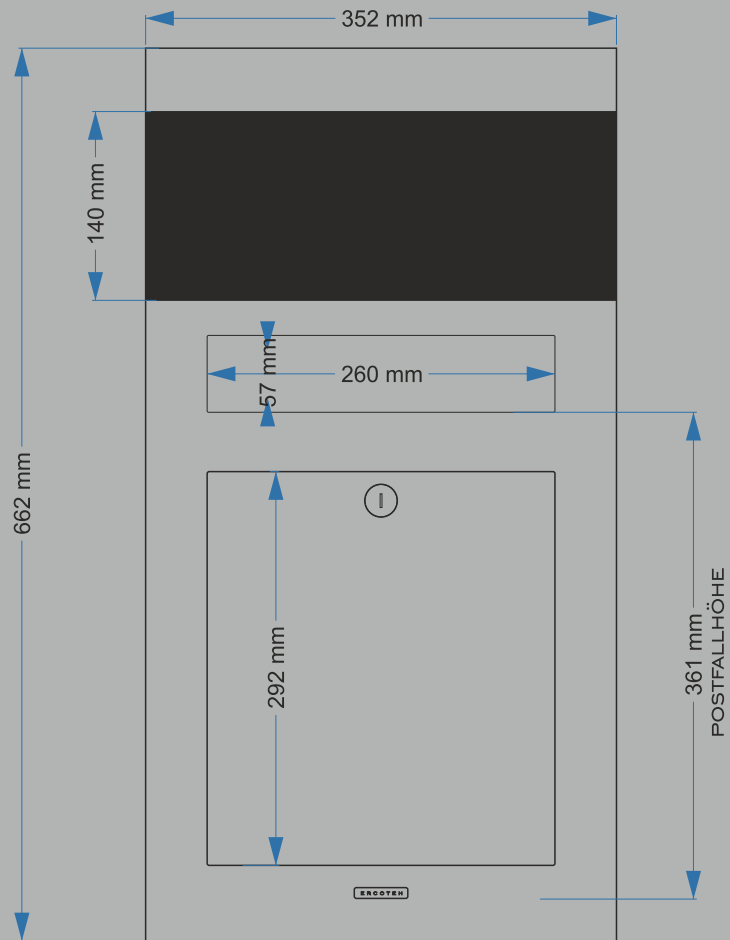

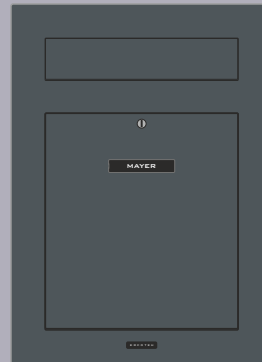
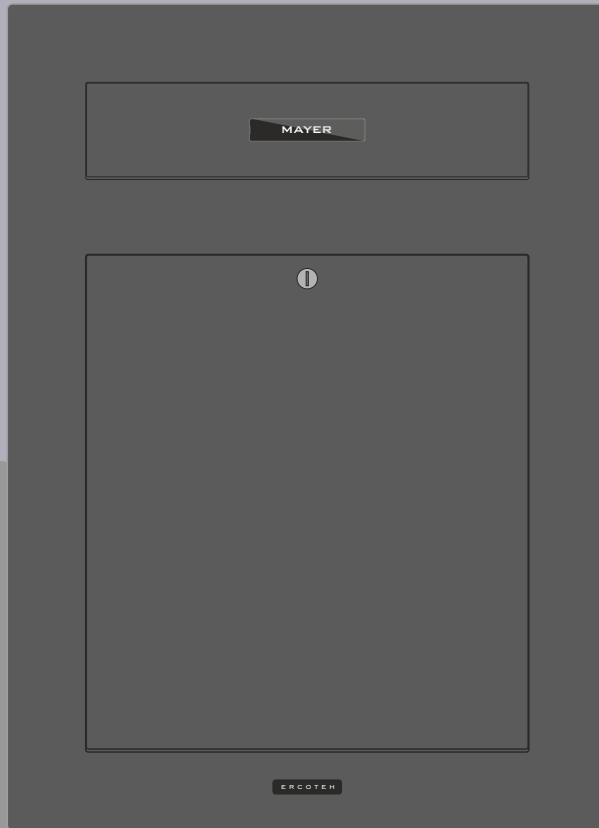

Q 1

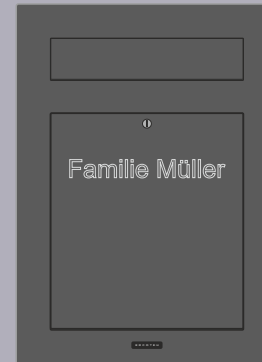

Q 2

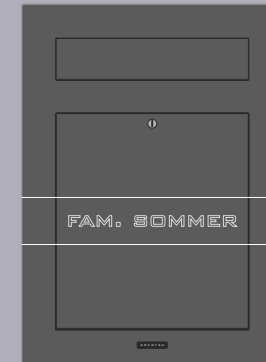

Q 3

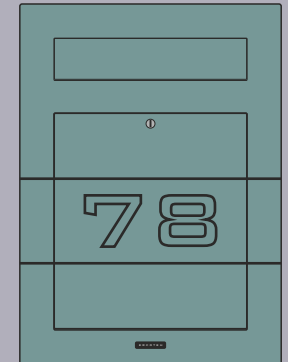

Q 4

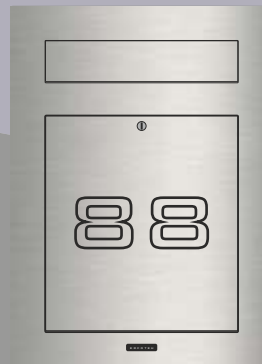

Q 5



Q 6



Q 7



Q 8

mit Gravur in Edelstahl

plan integriertes Kunststoffglas

## Beschreibung:

ERCOTEH Premium-Briefkasten gefertigt aus 6mm Aluminium in verschiedenen Ausführungen mit persönlicher Gravur.

Unterputzmontage inkl. passendem Unterputzkasten. Dank intelligentem Montagesystem keine sichtbaren Schrauben in der Frontplatte. Posteinwurf mit Dämpfer und Magneten.

Postentnahme mit Dämpfer und 90 Grad Öffnungs-begrenzer. Oberfläche in Wunschfarbe oder Edelstahl.

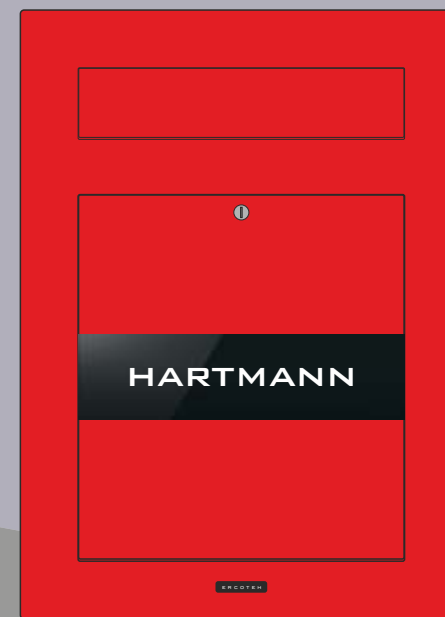
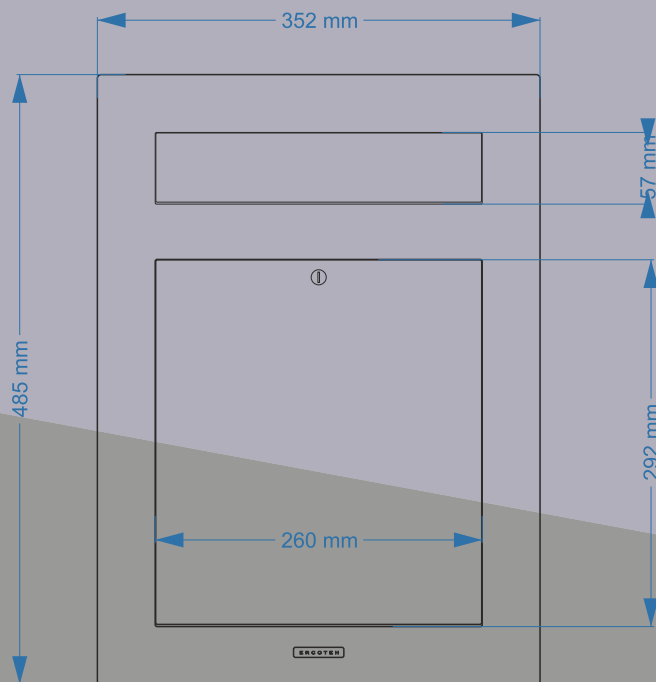

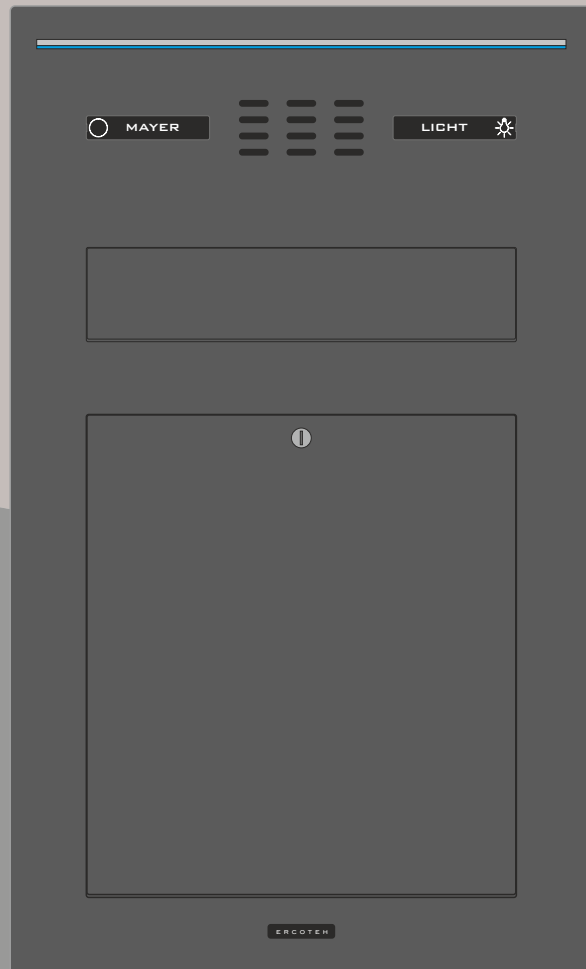

LED-Leuchte

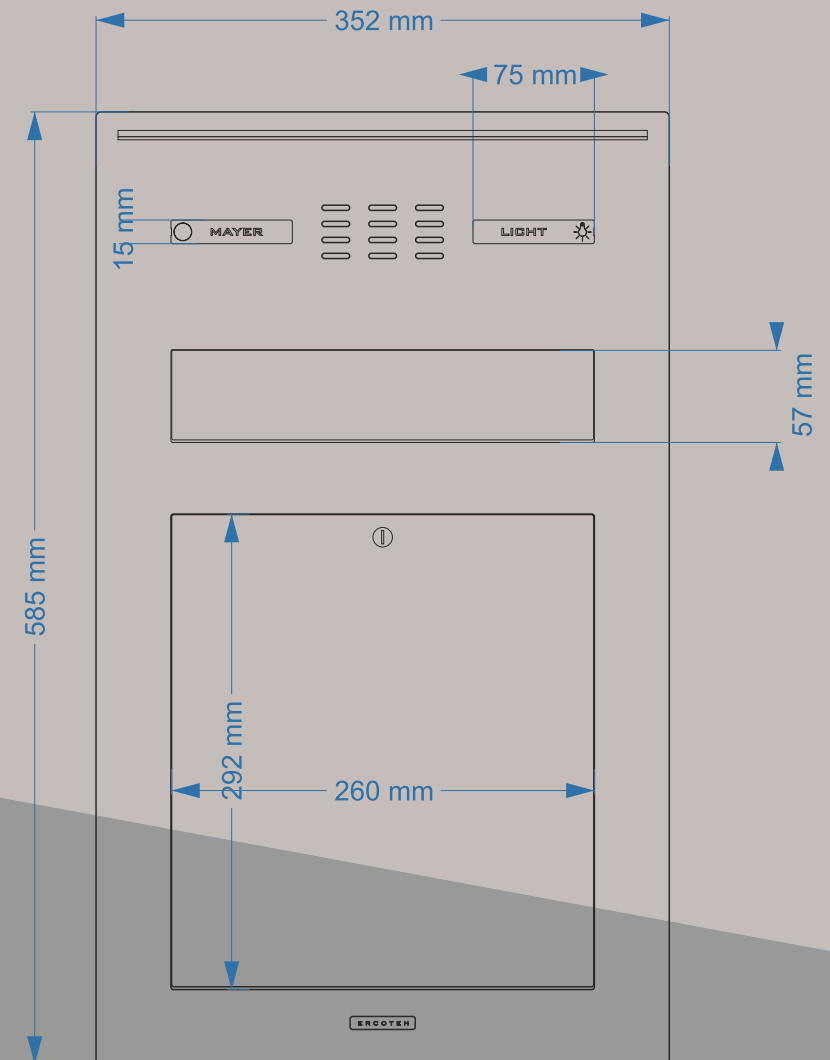

## Beschreibung:

ERCOTEH Premium-Briefkasten gefertigt aus 6mm Aluminium, Kunststoffglas mit Hartbeschichtung, plan integrierter Klingeltaster und Lichttaster mit Led-hinterleuchtung und Gravur. Sprechsieb mit erweiterbaren Adapter für verschiedene Fabrikate bei uns erhältlich.

Unterputzmontage inkl. passendem Unterputzkasten. Dank intelligentem Montagesystem keine sichtbaren Schrauben in der Frontplatte. Posteinwurf mit Dämpfer und Magneten.

Postentnahme mit Dämpfer und 90 Grad Öffnungs-begrenzer. Oberfläche in Wunschfarbe oder Edelstahl.

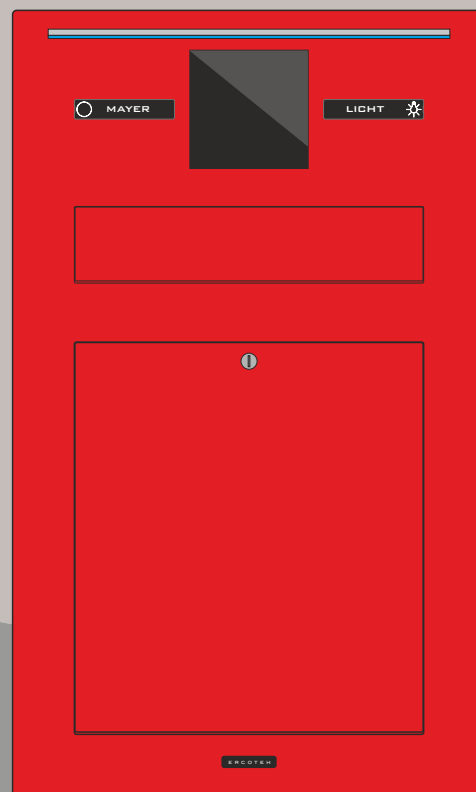
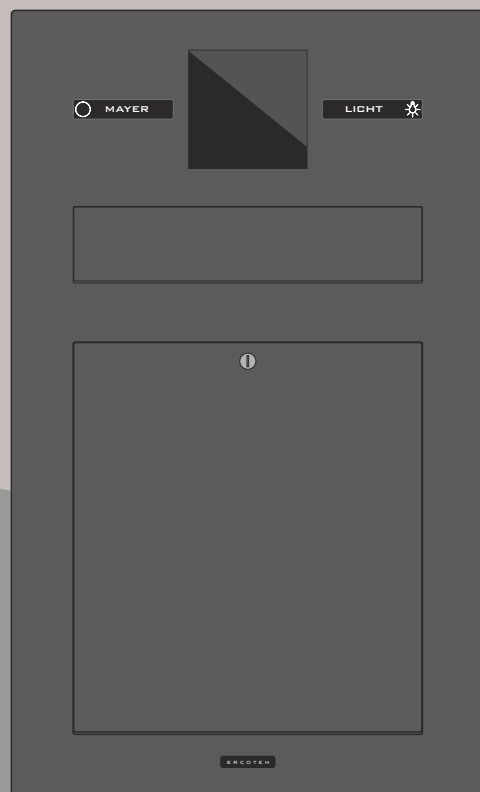

mit LED-Leuchte

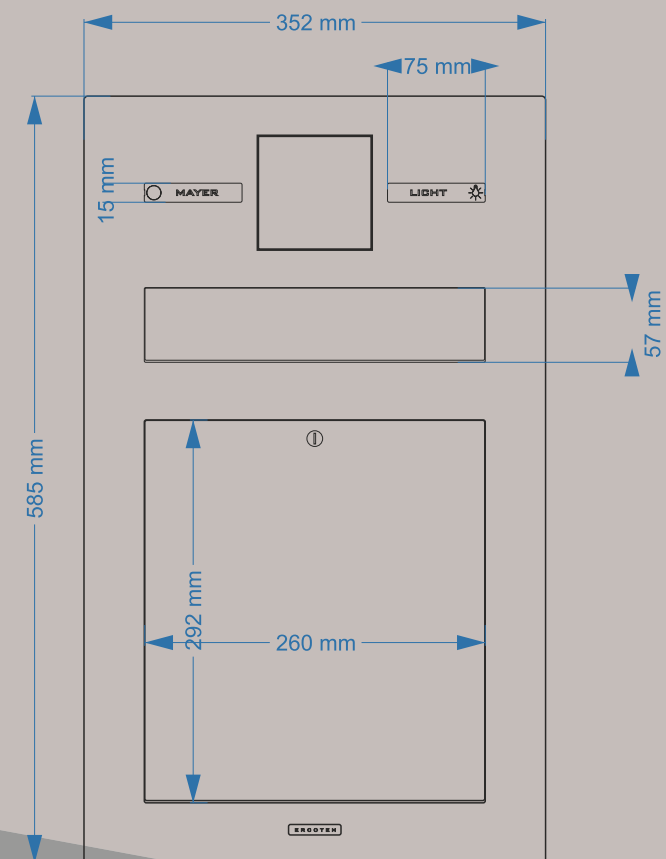

## Beschreibung:

ERCOTEH Premium-Briefkasten gefertigt aus 6mm Aluminium, Kunststoffglas mit Hartbeschichtung, plan integrierter Klingeltaster und Lichttaster mit Led-hinterleuchtung und Gravur. Sprechsieb mit erweiterbaren Adapter für verschiedene Fabrikate bei uns erhältlich. Kameravorbereitung oder inkl. Einbaukamera. Unterputzmontage inkl. passendem Unterputzkasten. Dank intelligentem Montagesystem keine sichtbaren Schrauben in der Frontplatte. Posteinwurf mit Dämpfer und Magneten. Postentnahme mit Dämpfer und 90 Grad Öffnungs-begrenzer. Oberfläche in Wunschfarbe oder Edelstahl.

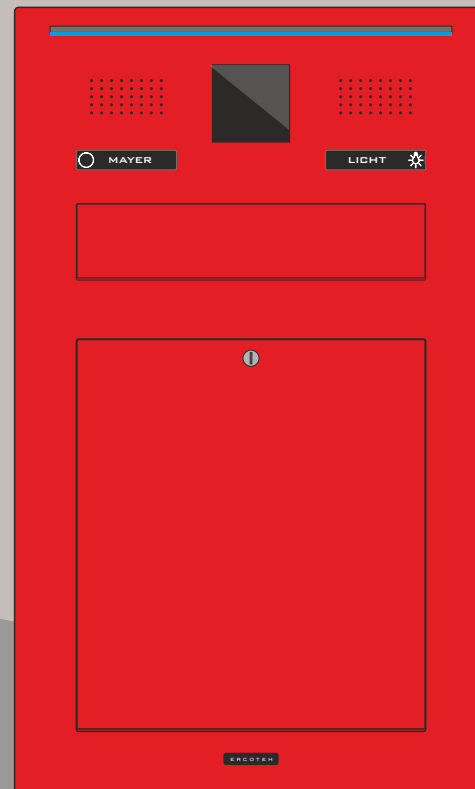
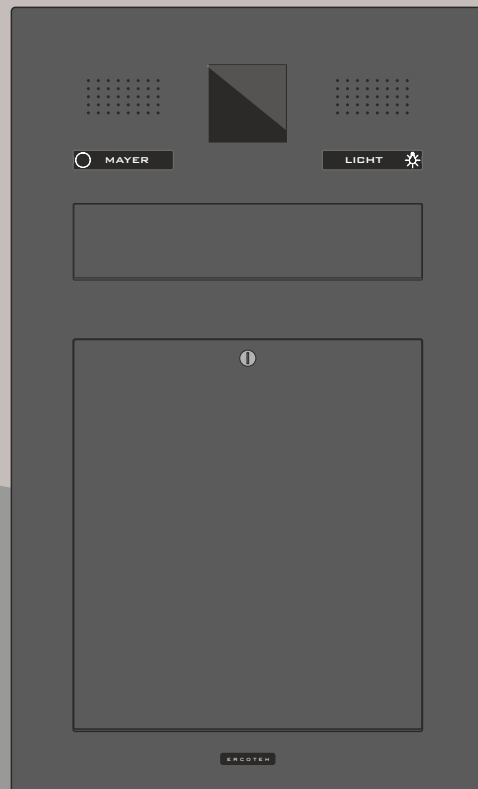

mit LED-Leuchte

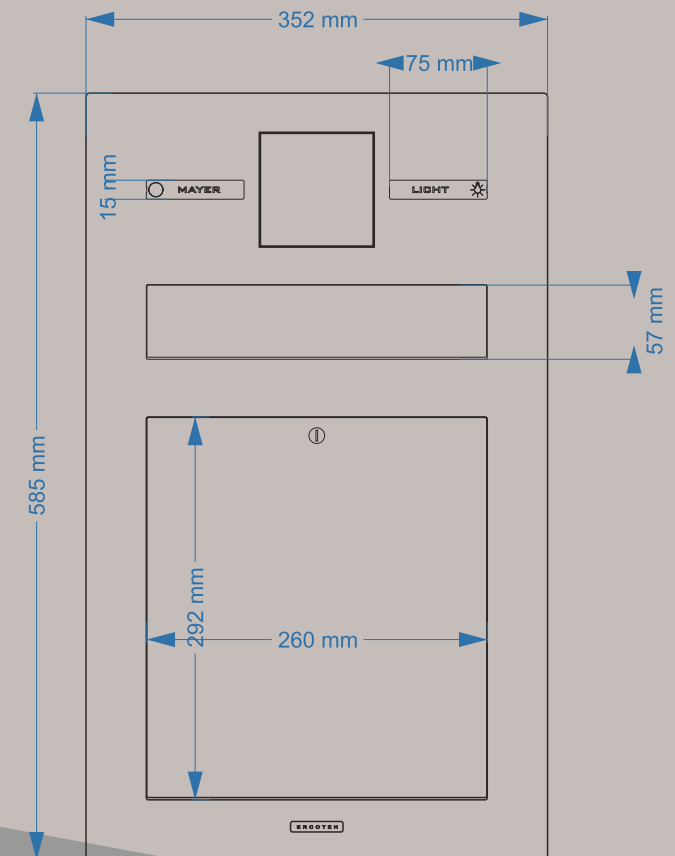

## Beschreibung:

ERCOTEH Premium-Briefkasten gefertigt aus 6mm Aluminium, Kunststoffglas mit Hartbeschichtung, plan integrierter Klingeltaster und Lichttaster mit Led-hinterleuchtung und Gravur. Sprechsieb mit erweiterbaren Adapter für verschiedene Fabrikate bei uns erhältlich. Kameravorbereitung oder inkl. Einbaukamera.

Unterputzmontage inkl. passendem Unterputzkasten. Dank intelligentem Montagesystem keine sichtbaren Schrauben in der Frontplatte. Posteinwurf mit Dämpfer und Magneten.

Postentnahme mit Dämpfer und 90 Grad Öffnungs-begrenzer. Oberfläche in Wunschfarbe oder Edelstahl.

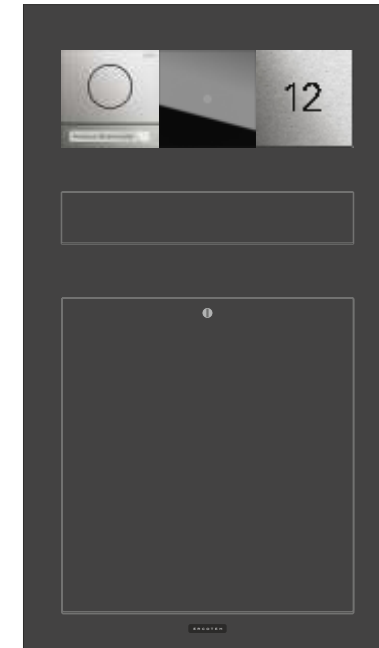
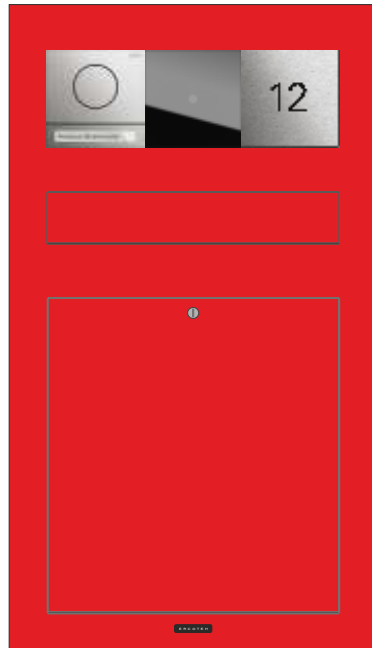

700 mm

400 mm



## Beschreibung:

Den Briefkasten GM 600 können Sie mit den verfügbaren Gira System 106 Modulen frei konfigurieren.

Ob nur als Platzhalter oder Komplettsset bleibt der Briefkasten ein Blickfang. Das Modell ist in Aufputz und Unterputz-Ausführung erhältlich sowie in Edelstahl und Wunschfarbe.



Aufputzversion

Unterputzversion

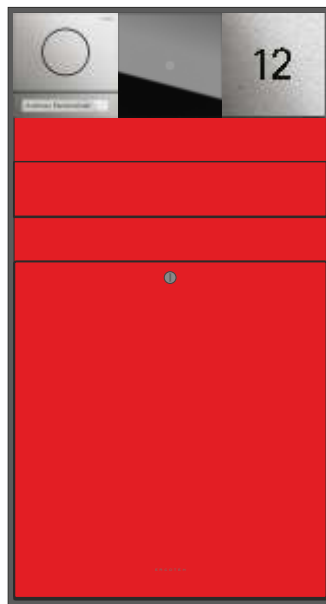

607 mm

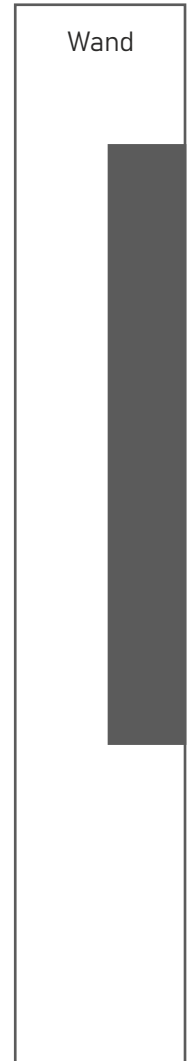
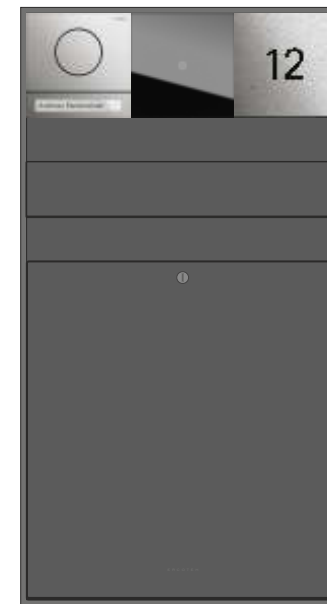

328 mm

Als Aaufputz und Unterputzversion mit Schattenfuge erhältlich  
Posteinwurfklappe nach Ihnen öffnend

Unterputz Briefkasten in Edelstahl oder RAL Farbe mit extra langer Ausführung mit 50cm Postfallhöhe auch für Zeitungen.  
 Verfügbar in verschiedenen Ausführungen mit oder ohne Hausnummergravur und Namensfeld.  
 Erhältlich auch als Aufputzversion oder mit Aufständerung.  
 Unterputzkasten in verschiedenen Tiefen.  
 Beliebig erweiterbar mit weiteren Postfächern, Sprechanlage, Klingeltaster usw.



WANDAUSSPARUNG TSU 600 LONG

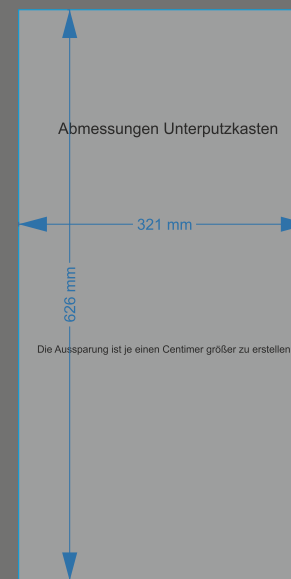

Unterputz / Aufputzmontage

Standbriefkasten mit Aufständerung zum Aufschrauben oder einbetonieren.  
Mit front oder rückseitiger Postentnahme.  
Freie Auswahl der Ausstattung.

Standbriefkasten **TSU 600 AS STEEL**



ZUM AUFSCHRAUBEN ODER EINBETONIEREN.

FRONT ODER RÜCKSEITIGE POSTENTNAHME

HÖHE AUF WUNSCH

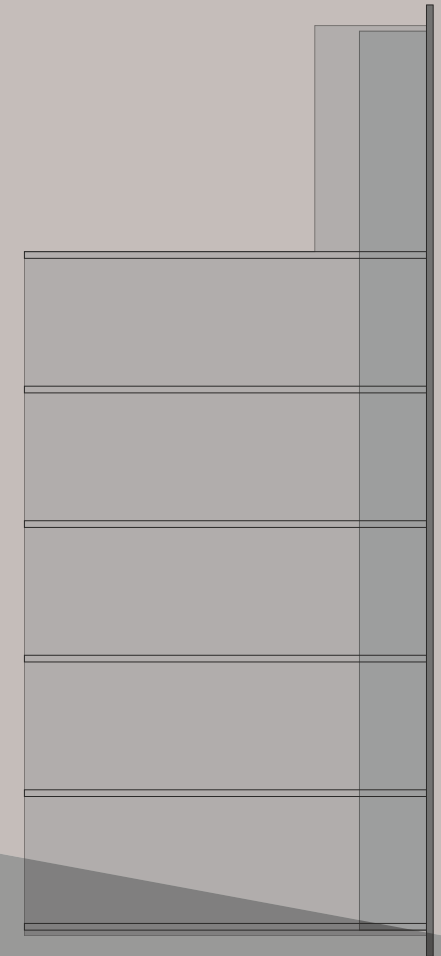

## Beschreibung:

ERCOTEH Premium-Briefkasten gebaut nach platzsparender Bauweise mit horizontaler Kassettenanordnung der Briefkästen. Dadurch wird mit dem minimalen Platzbedarf der Maximal Komfort erreicht. Den Unterputzbriefkasten Q 1000 UP-1-10 erhalten Sie von einem bis zu 10 Postfächer. Optionale Erweiterungen und Ausstattung sind frei Wählbar. Die Abbildung zeigt integrierten Codeschloss sowie LED hinterleuchtete Straße und Hausnummer. In der Abbildung sehen Sie eine Anlage mit Längsteinwurf, dadurch ergibt sich eine Unterputzkastentiefe von 36cm. Bei der Version mit Quereinwurf haben Sie eine Kastentiefe von nur 25cm. Damit können Sie die größten C4 Briefumschläge empfangen. Die Briefkastenoberfläche gibt es in Wunschfarbe oder gebürstetem Edelstahl.

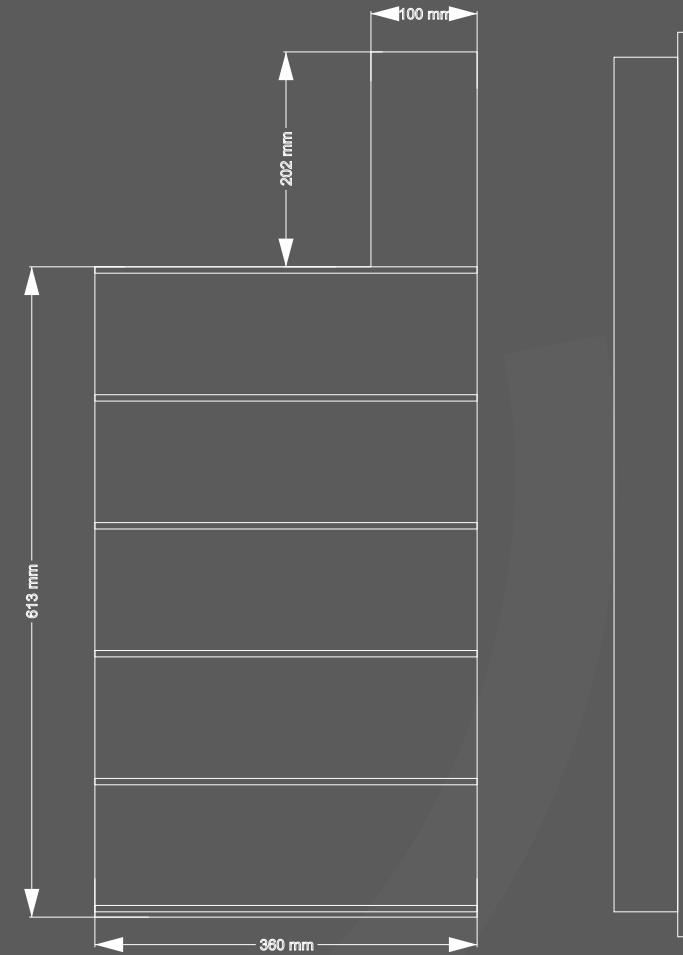
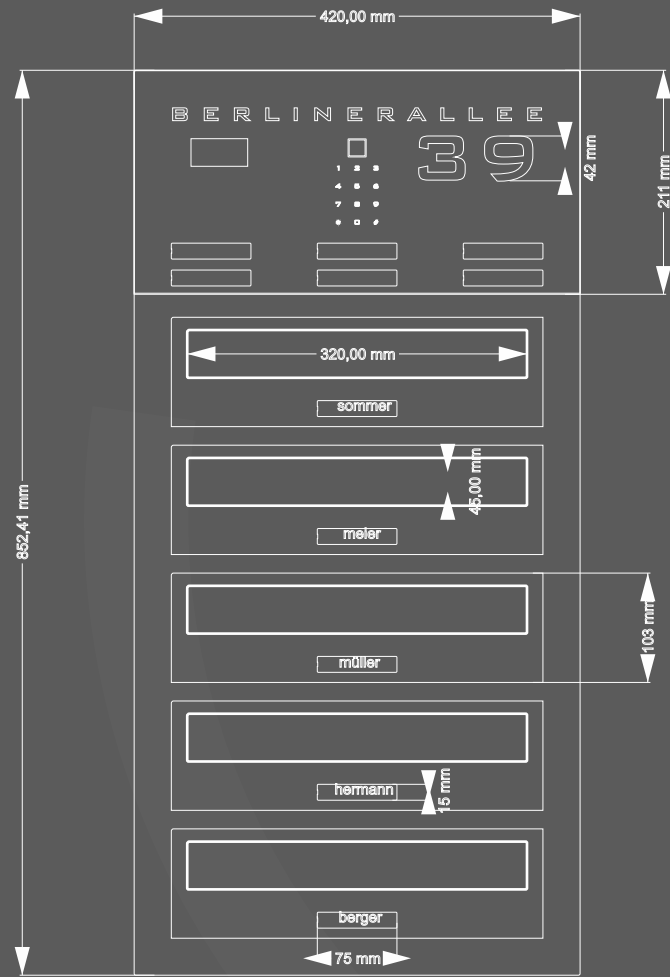

Lieferbar in jeder Ral Farbe, Edelstahl mit Zeitungsfach und mit Front oder rückseitiger Postentnahme.  
 Montage auf der Wand oder Zaun mit rückseitiger Postentnahme.  
 Beliebig erweiterbar mit weiteren Postfächern und Ausstattung.



plan integrierter Fingerscanner ekey

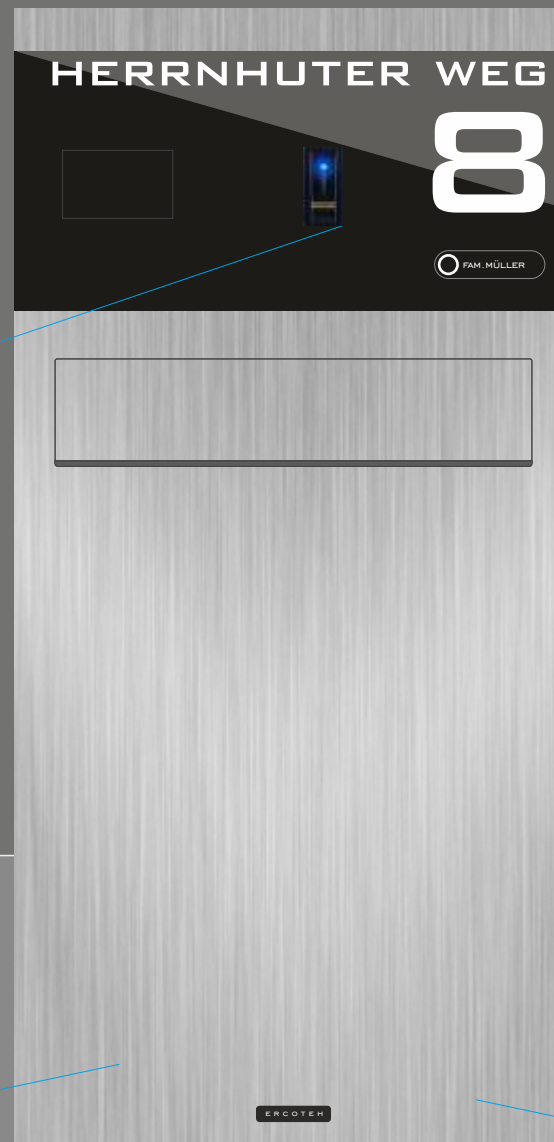

6mm Aluminium

**Starke Kombination:**

Korpus der Briefkastenanlage ist aus 6mm massivem Aluminium gefertigt. Das bietet eine solide und steife Grundkonstruktion. 1mm Edelstahl verleiht der Anlage ein schönes Design, bietet zu gleich einen optimalen Wetterschutz und kratzfestigkeit.

V4A Edelstahl





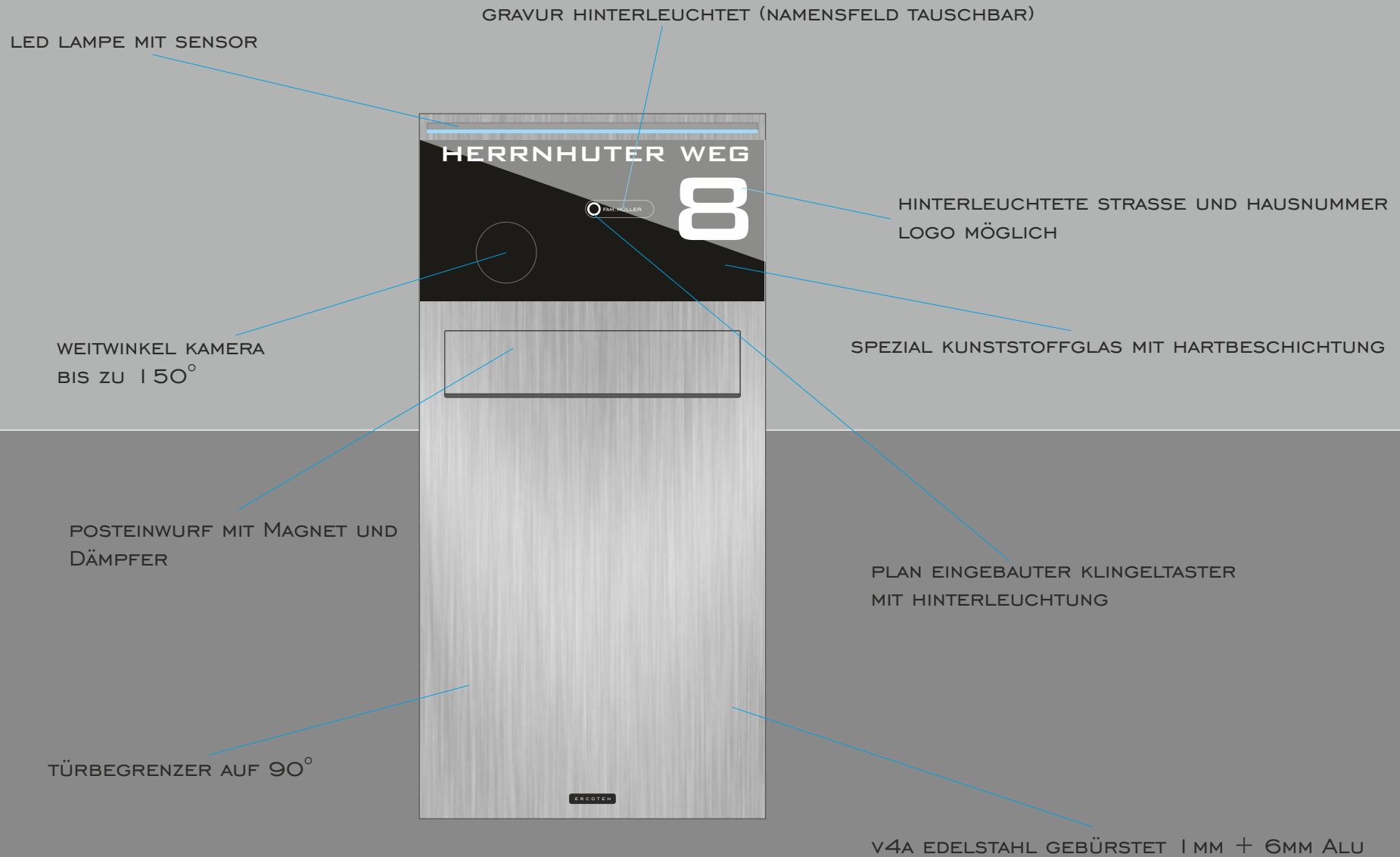

# TSQ 600-2-A STEEL

Unterputz / Aufputzmontage

1045MM

480MM



480MM

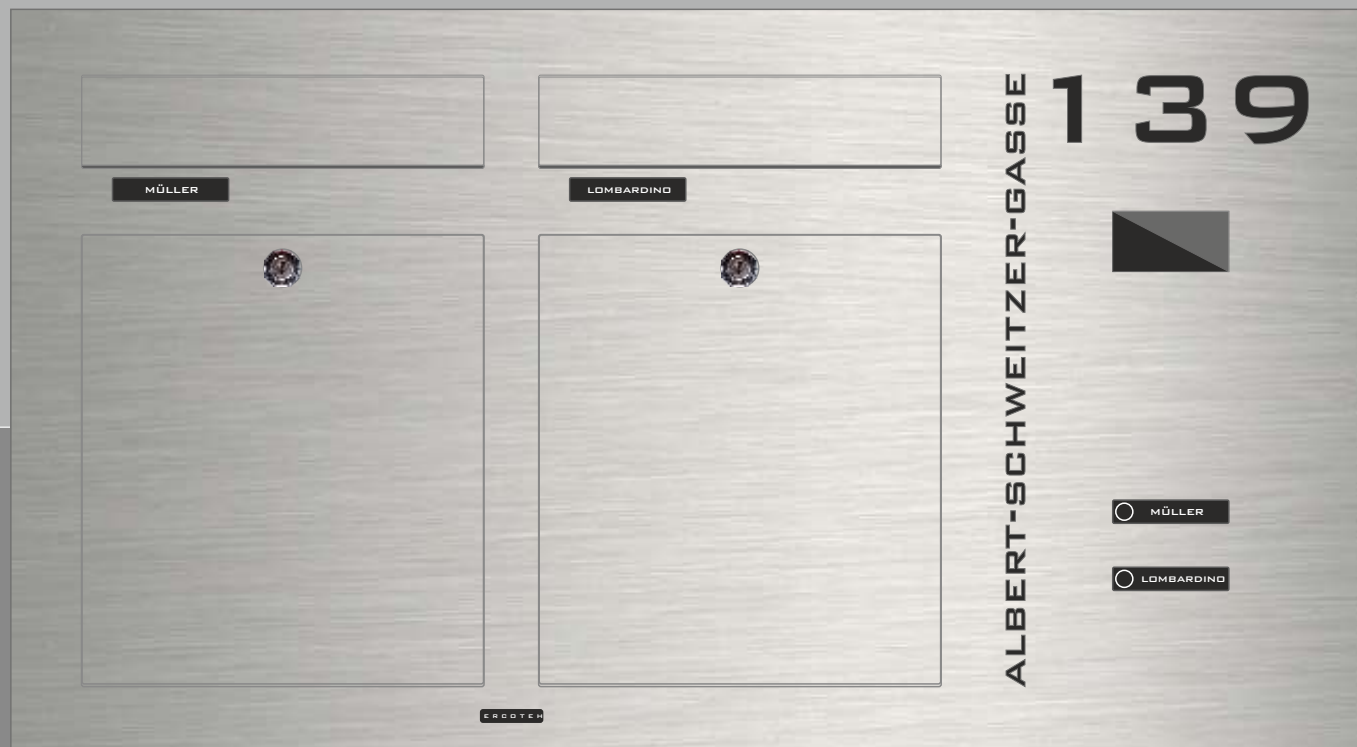

880MM

Frontplatte: 6mm Alu + 1mm Edelstahl

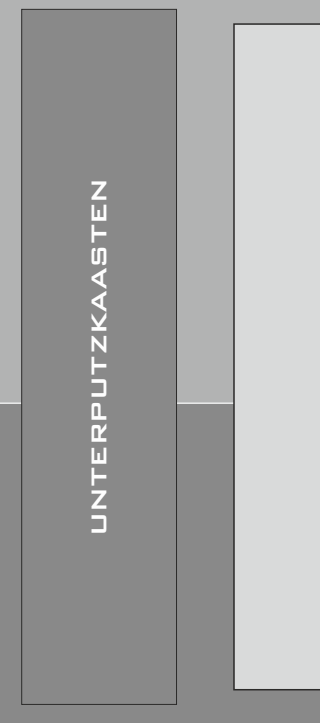

Frontplatte: 880x480mm  
Posteinwurf: 260x57mm  
Postentnahme: 260x290mm  
Unterputzkasten: 849x449mm Tiefe Standard 100mm

TSQ 600-2-B STEEL

Unterputz / Aufputzmontage

480MM



A

1102MM

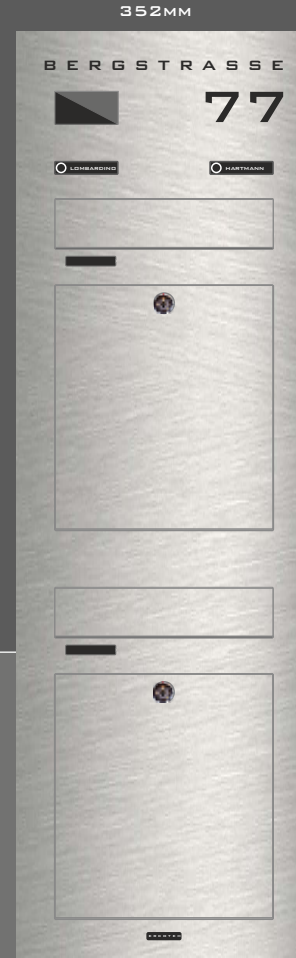

C

1102MM

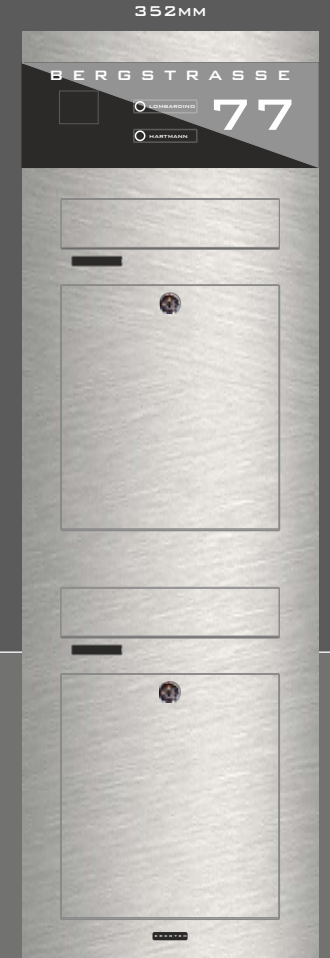

D

880MM



B

TSQ 600-2 **STEEL**

Unterputz / Aufputzmontage

487MM

1221MM



A

648MM



1100MM

C

487MM

1148MM



B

# TSQ 600-3 STEEL

Unterputz / Aufputzmontage

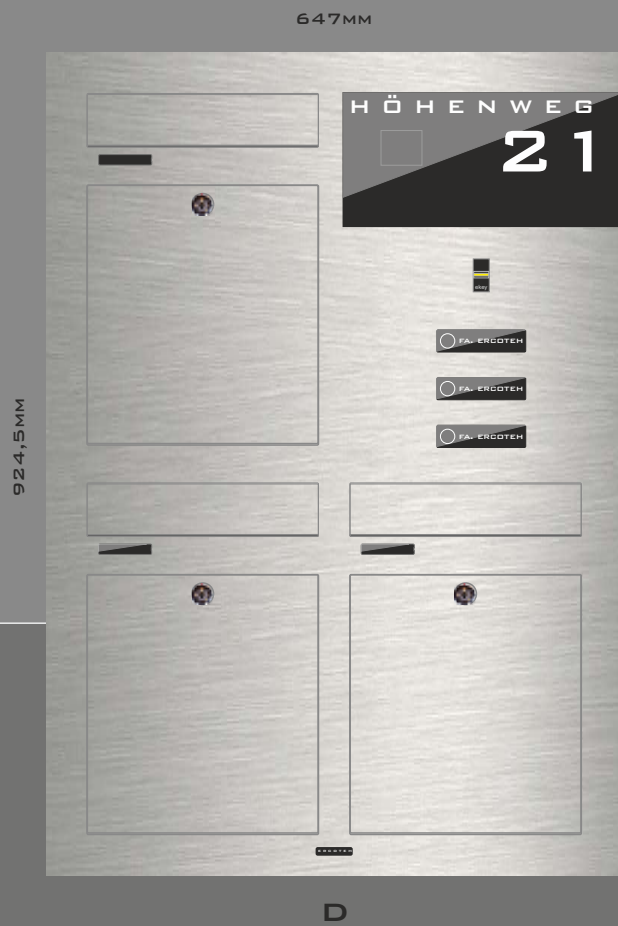

## TSQ 600-3 STEEL

Unterputz / Aufputzmontage

AUSFÜHRUNG A

86cm

7mm

91,4cm



POSTEINWURF 260x40mm

487mm

1444mm



AUSFÜHRUNG B

647mm

1102mm



AUSFÜHRUNG D

TSQ 600-4 STEEL

- Unterputzbriefkasten gefertigt aus 6mm Aluminium + 1mm V4A Edelstahl gebürstet.
- Gedämpfte Postklappe mit Magnet.
- Postentnahmetür mit Öffnungsbegrenzer und Dämpfer.
- Klingeltaster mit Gravur und LED Hinterleuchtung.
- LED Lampe mit Lichtsensor.
- Hinterleuchtete Straße und Hausnummer.
- Weitwinkelkamera mit 160° Erfassungswinkel mit Nachtsichtfunktion.
- Keine sichtbaren Schrauben in der Front.
- Rückseitigerkasten 3mm Aluminium + 1mm V4A Edelstahl.

Rechts

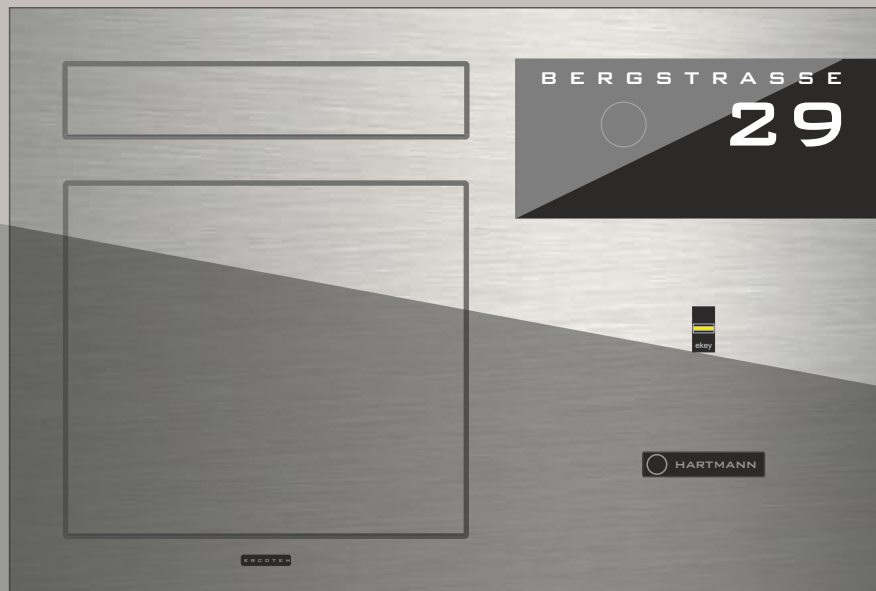

Links

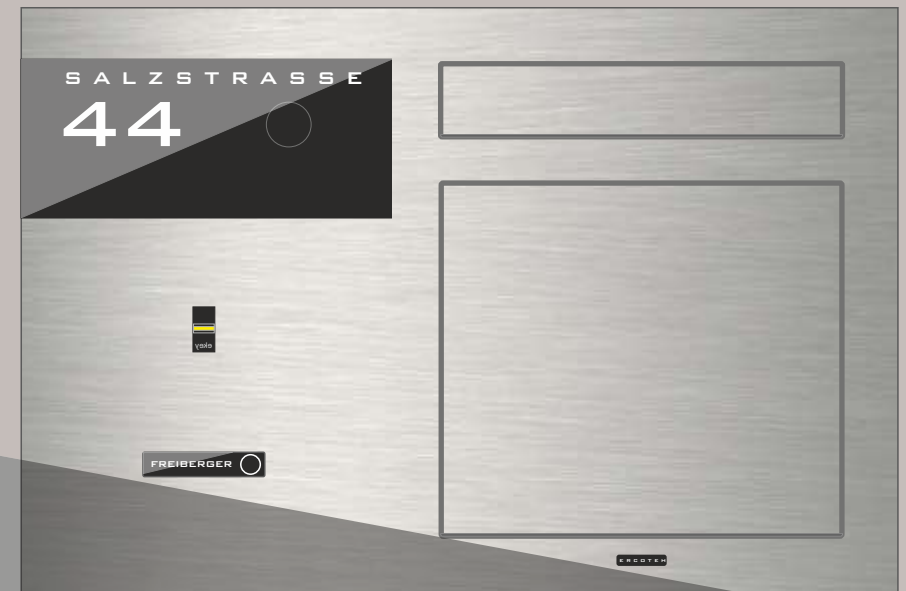

720MM



Technische Daten

TSQ 100 STEEL

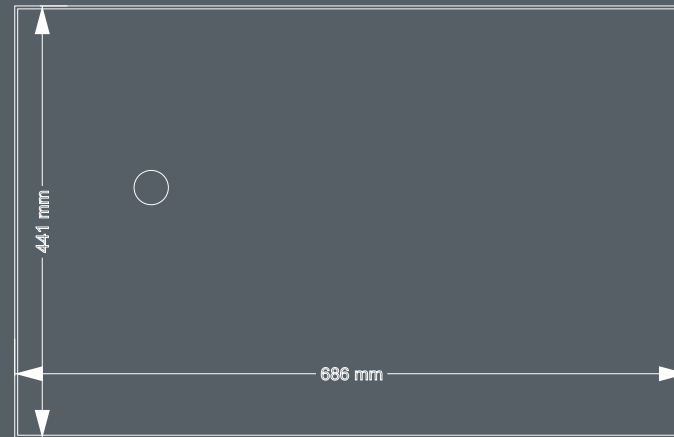
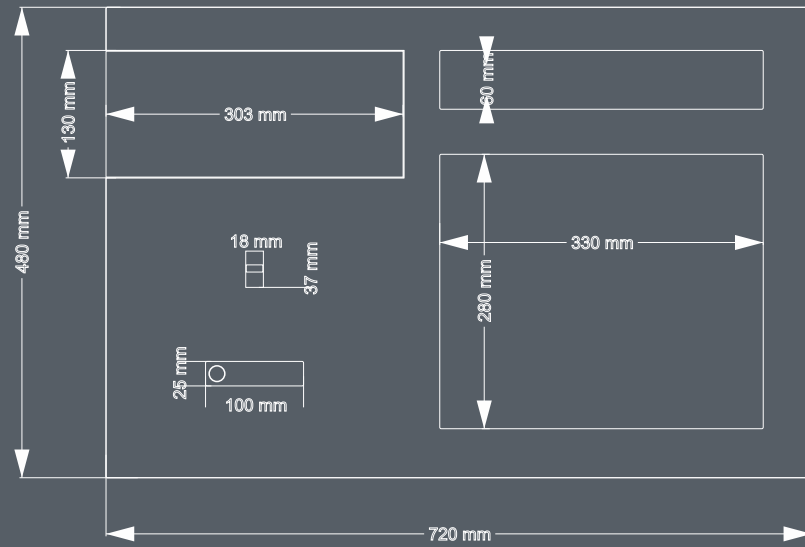

## TSQ 100 XL STEEL

## H I G H L I G H T S

- Unterputzbriefkasten gefertigt aus 6mm Aluminium + 1mm V4A
- Edelstahl gebürstet. Display gefertigt aus 3mm speziellem Kunststoffglas mit Hartbeschichtung gegen Kratzer.
- Gedämpfte Postklappe mit Magnet.
- Klingeltaster mit Gravur und LED Hinterleuchtung.
- Lichtsensor.
- Hinterleuchtete Straße und Hausnummer.
- Weitwinkelkamera mit 160° Erfassungswinkel H mit Nachtsichtfunktion.
- Keine sichtbaren Schrauben in der Front.
- Innensprechstelle mit Smartphonekommunikation
- 2-Drahtsystem
- Modular erweiterbar mit weiteren Kameras, Türöffnerausgänge, Lichtsteuerung
- Unterputzkasten von 10-30 cm Tiefe.
- Auch als Aufputzversion verfügbar

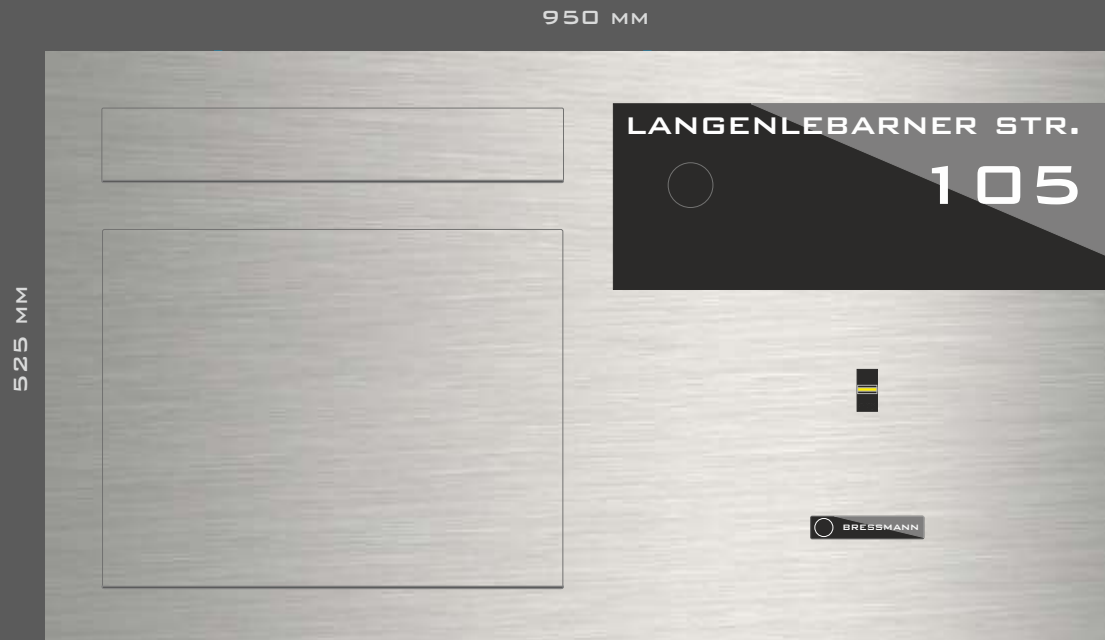

Posteinwurf: 400x65mm Postentnahme: 400x317mm Postfallhöhe: 375mm

Fingerprint von ekey mit bis zu 4 Schaltausgängen

Klingeltaster mit Gravur und LED Beleuchtung

Weitwinkel Nachtsichtkamera mit Infrarot

Unterputzbriefkasten pulverbeschichtet in Seidenmatt, Glanz oder Feinstruktur.  
Planintegrierter Klingeltaster mit hinterleuchteter Gravur.  
Straße und Hausnummer LED hinterleuchtet.  
Kamera, Lautsprecher, Fingerprint und weitere Ausstattung nach Wunsch.  
Extra großes Postfach mit Dämpfer und Öffnungsbegrenzer.  
Erhältlich in jeder RAL Farbe oder Edelstahl.  
Unterputzbriefkasten erhältlich in verschiedenen Tiefen von 8 bis 30cm.

Oberfläche pulverbeschichtet in Wunschfarbe

Straße und Hausnummer beleuchtet

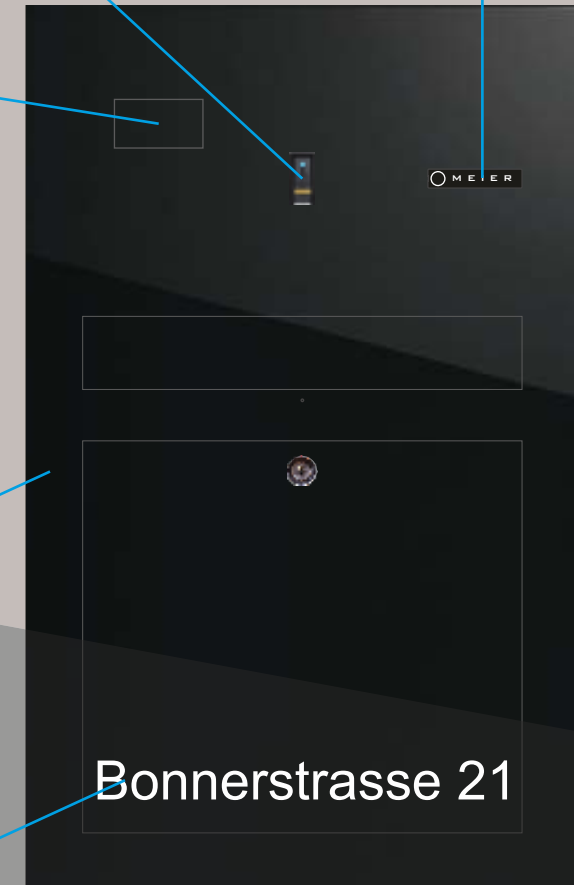

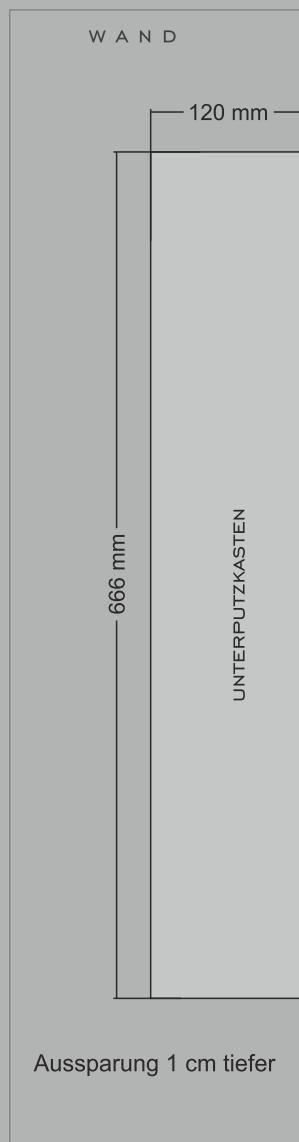

### Abmessungen Unterputzkasten

Die Ausparung ist je einen Centimer größer zu erstellen

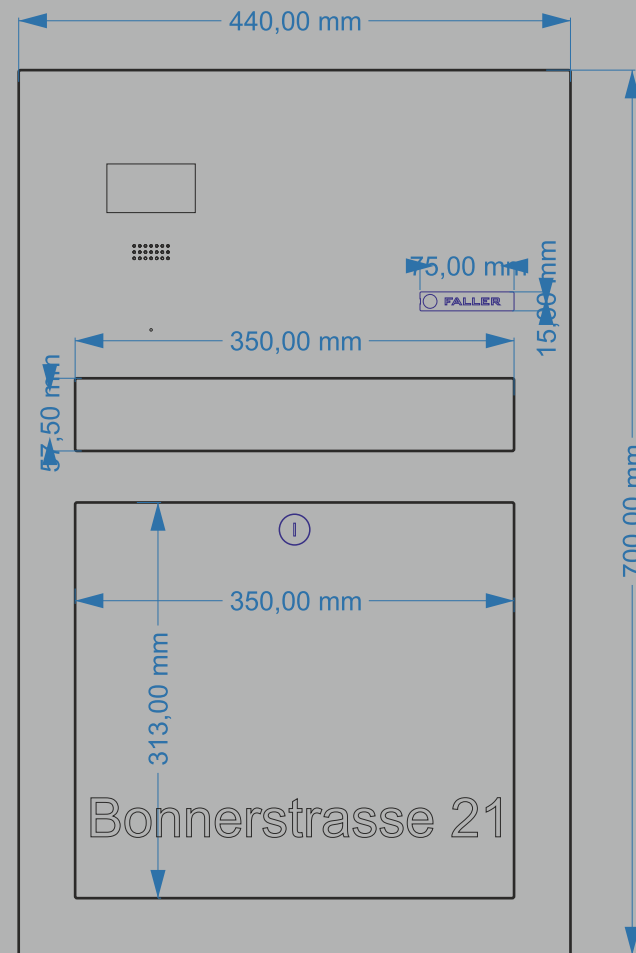
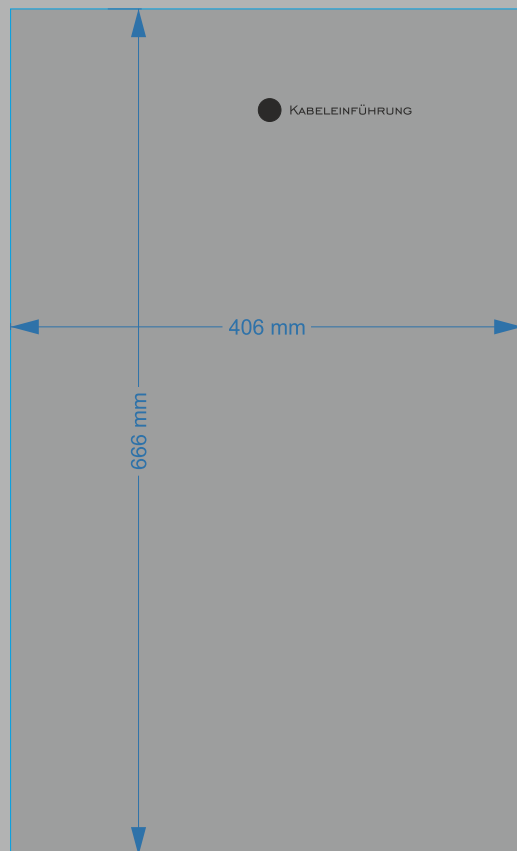

Persönliche Beschriftung mit Beleuchtung

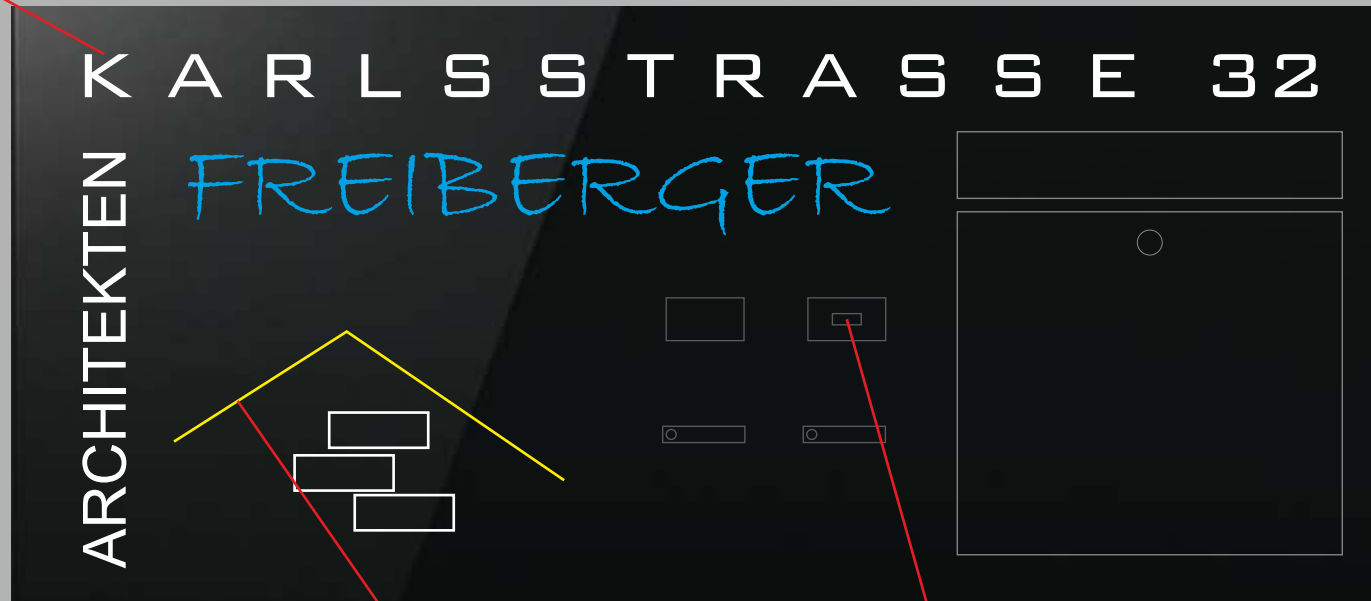

Eigenes Logo oder Grafik

Weitwinkel Nachtsichtkamera mit Infrarot

Unterputz / Aufputzmontage

Frontplatte aus 6mm Aluminium lackiert in Wunsch RAL Farbe.  
Kundenspezifische Beschriftung mit Farblogo und LED Hinterleuchtung Sensorgesteuert.  
Eingebaute Kamera und Zutrittssystem.  
Unterputzmontage oder Aufputzmontage.



Frontplatte aus 6mm Aluminium lackiert in Wunsch RAL Farbe.  
Kundenspezifische Beschriftung mit Farblogo und LED Hinterleuchtung Sensorgesteuert.  
Eingebaute Kamera und Zutrittssystem.  
Unterputzmontage oder Aufputzmontage.

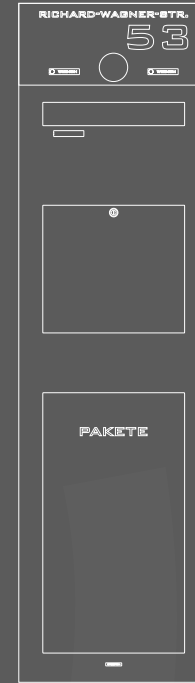
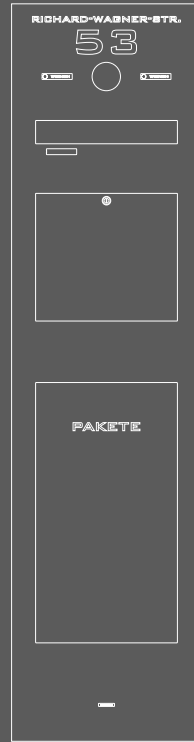
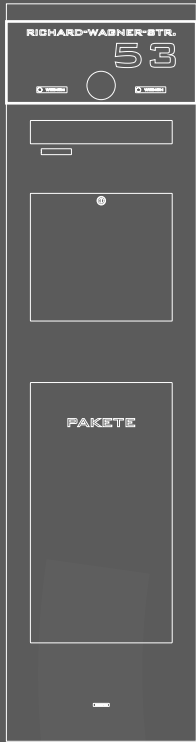

## BRIEFKASTENSTELLEN MIT PAKETFACH

## Unser Multitalent

ERCOTEH BRIEFKASTENSTELE KOMMUNIKATIONSCENTER • massive Materialien • präzise Bearbeitung • die besten Komponenten • Funktion & Design

Standard 12cm



Standard + 28cm

Bodenplatte zum aufschrauben

Massive und beste Materialien sowie präzise Bearbeitung ist der Standard bei der Herstellung der Briefkastenstelen.

So wird der Briefkasten-Korpus aus 6 mm Aluminium hergestellt und anschließend in Wunschfarbe beschichtet oder mit Edelstahl überzogen.

Die Straße und Hausnummer ist beleuchtet und wird auf Wunsch über einem Lichtsensor gesteuert.

Die Namensfelder sind nach Wunsch graviert und beleuchtet (austauschbar).

Das schwarze Display ist aus speziellem Kunststoffglas mit Hartbeschichtung hergestellt.

**Türkommunikation:**

Die Weitwinkel HD Nachtsichtkamera mit 180° liefert die besten Livebilder, Sie können Sie mit dem Besucher unterhalten und die Tür aufmachen. Die gesamte Kommunikation können Sie auch über Ihr Smartphone nutzen, auch Unterwegs (Internetempfang vorg.)

Mit weiteren IP Kameras kann die Türsprechanlage sehr leicht zu einem Überwachungssystem ausgebaut werden.

**Paketempfang:**

Über die Codetastatur kann der Paketzusteller das Paketfach öffnen und es deponieren.

Es können auch weitere Pakete nachgeliefert werden.

Die Vertiefung vom Paketfach erfolgt nach Ihrem Wunsch.

Auch die Paketfachtür sowie die Briefkastenstele kann nach Ihren Bedürfnissen angepasst werden.

Die Pakete sowie die Postentnahme kann optional auf der Rückseite ausgeführt sein.

Standard 40cm

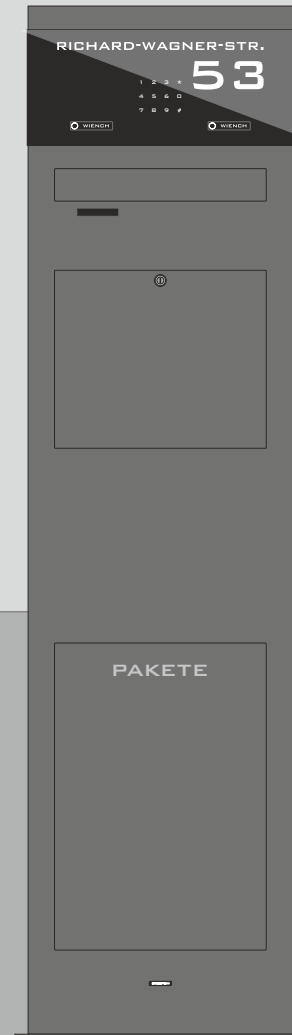

Standard 160cm



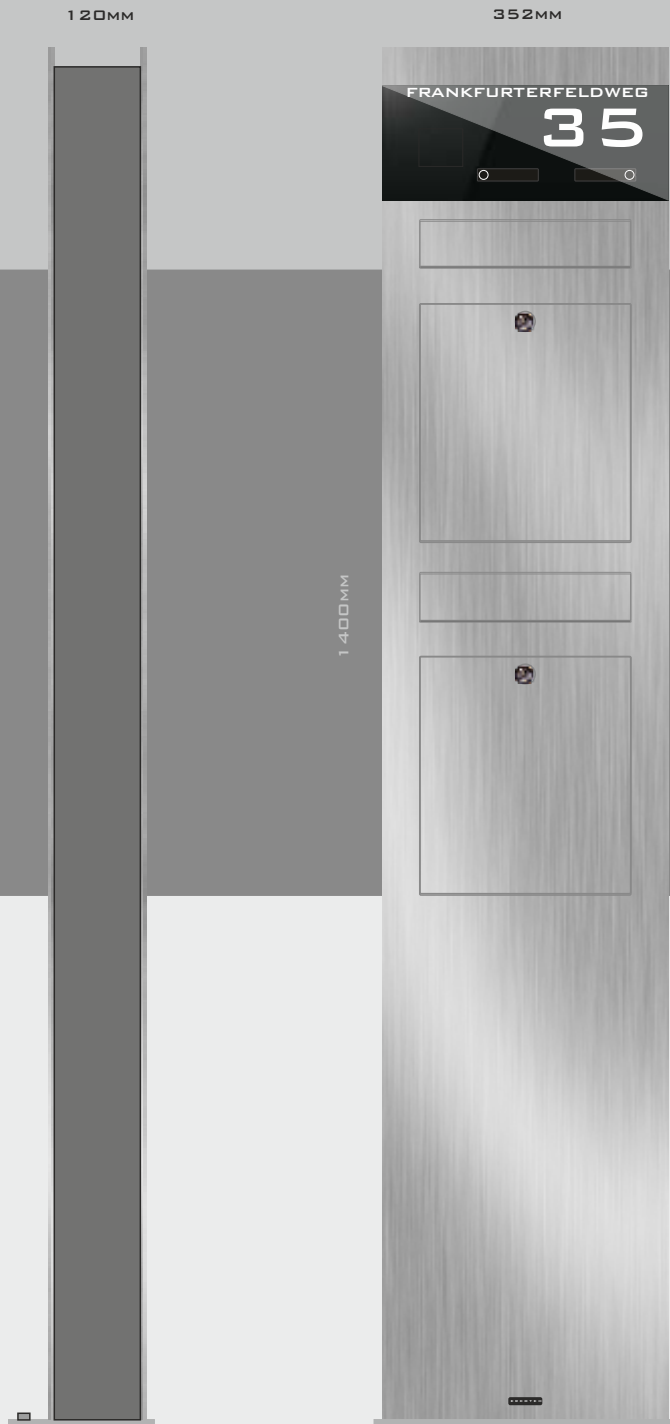

Standbriefkasten mit 2 Postfächer front oder rückseitige Postentnahme, LED Lampe gesteuert über den Lichtsensor, Display mit LED hinterleuchteter Strasse und Hausnummer oder Firmenlogo, Klingeltaster mit hinterleuchteter Gravur, Postentnahme mit Öffnungsbegrenzer und Dämpfer. Je Schloss 2 Schlüssel. Massive Bodenplatte 10mm Alu für die Bodenmontage. Briefkasten gefertigt aus 6mm Aluminium + 1mm V4A gebürstetem Edelstahl. Weitere Ausstattung: Fingerscanner, IP Sprechanlage mit Smartphonekommunikation, Codesystem, Transpondersystem mit Karten oder Anhänger, Automatischer Postfachöffner.

**TSS 1680 STEEL**

120MM

352MM

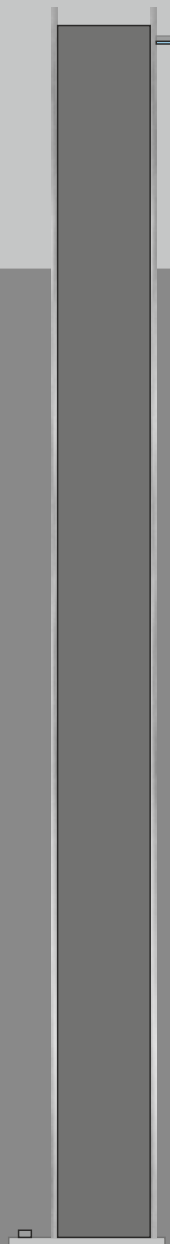

1400MM

TSS 1400 STEEL

352MM

352MM

352MM

1400MM

1600MM

1690MM



TSS 1400 STEEL



TSS 1600 STEEL



TSS 1690 STEEL

6mm Aluminium + 1mm V4A

TSS 1400 STEEL

TSS 1600 STEEL

TSS 1690 STEEL

Hausnummer und Strassentext LED hinterleuchtet

Kameraerfassungswinkel mit 105° Standard oder Weitwinkel 160°.

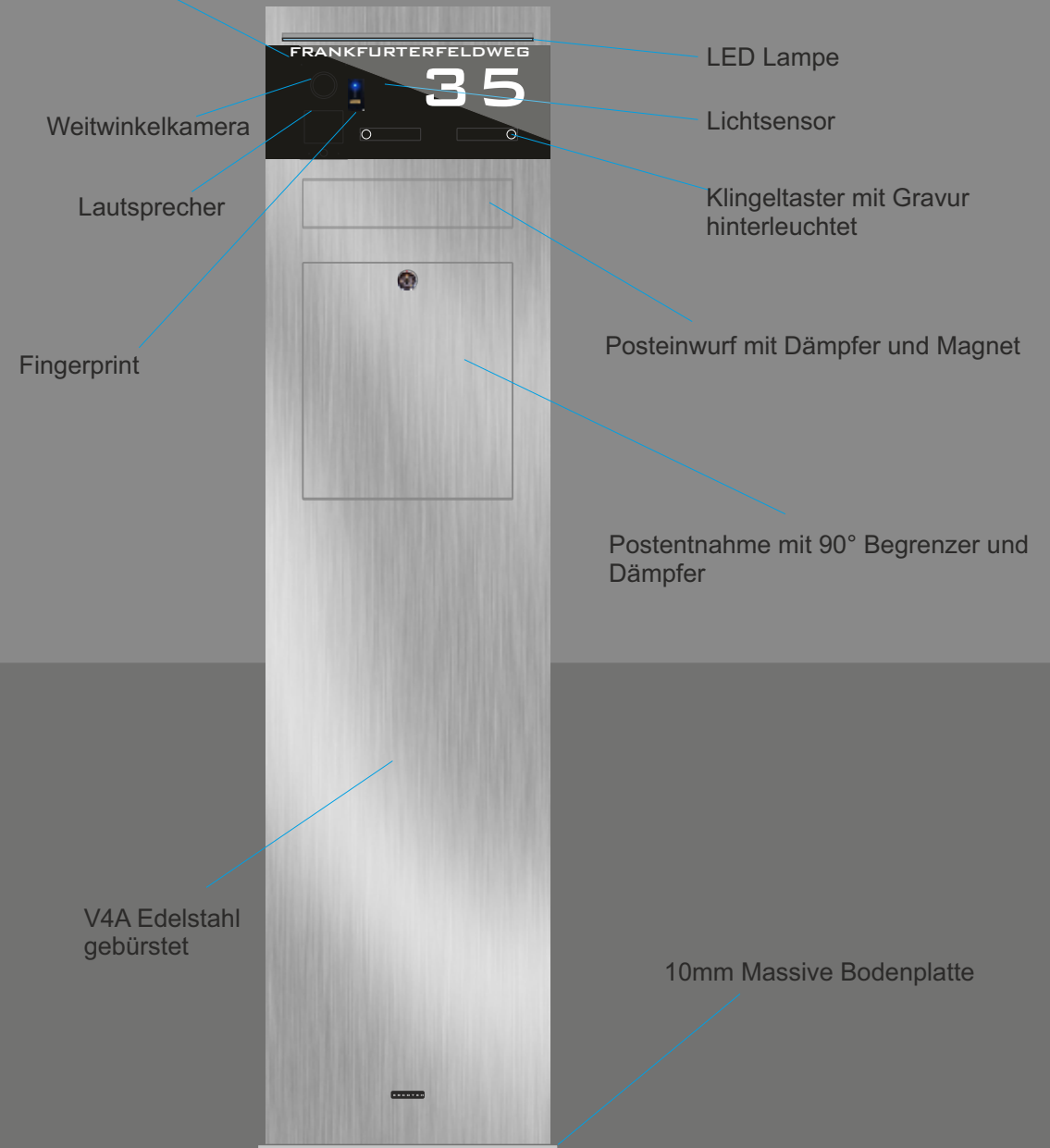
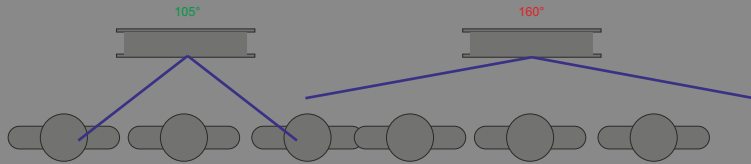

Fingerprint:



Mit unserem hochwertigem Fingerscanner von ekey können Sie auf Wunsch bis zu 4 Schaltfunktionen ausführen. Unter anderem auch das Postfach schlüssellos öffnen. Mit jedem Finger steuern Sie andere Funktion.

Innen und aussenliegende Schrauben

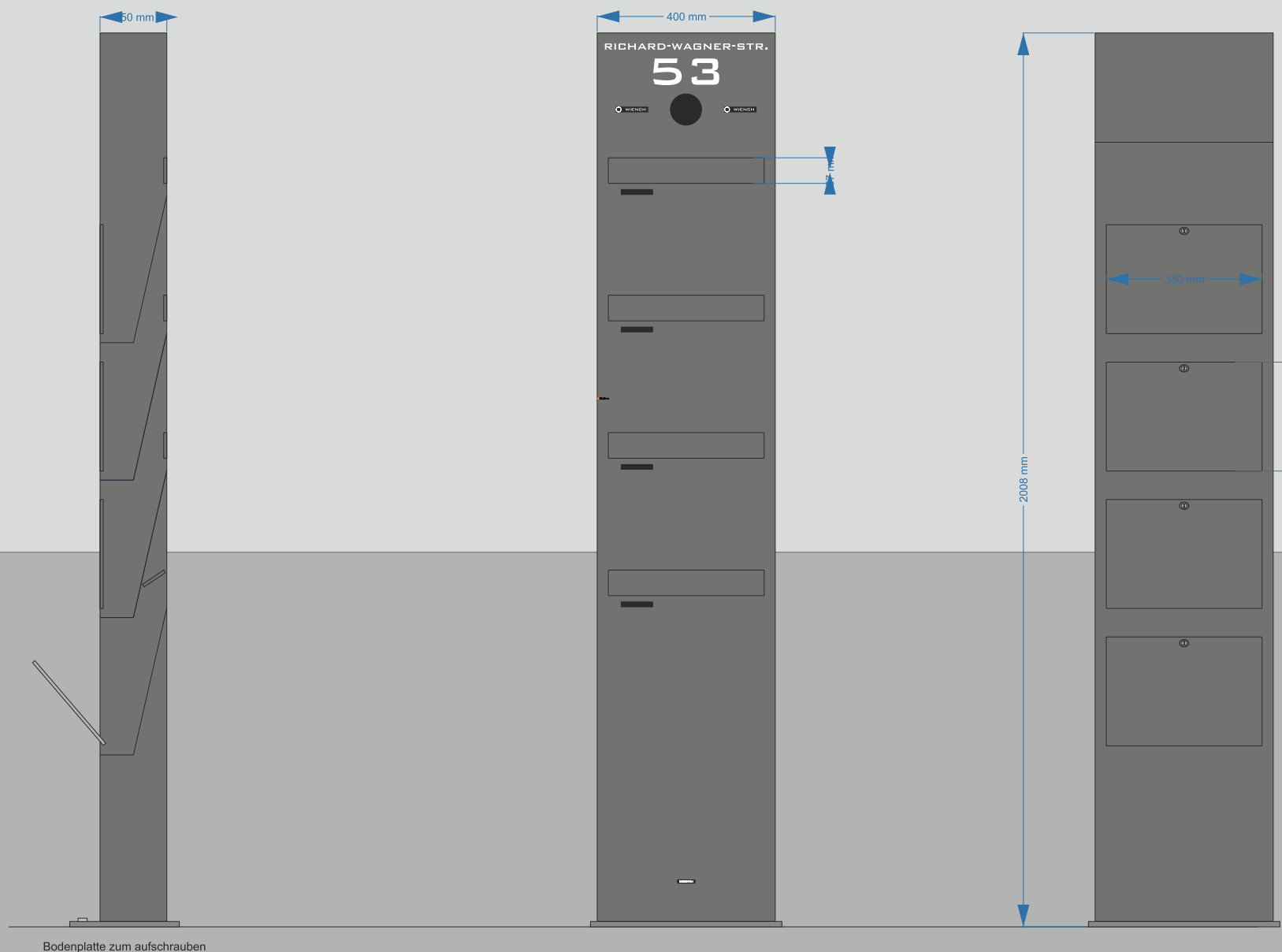

Standbriefkasten für 4 Parteien mit hinterleuchteter Straße und Hausnummer. Rückseitige Postentnahme.

Briefkastenstele mit integrierter IP Videosprechanlage, Fingerprint, hinterleuchtete Hausnummer, Lichtsensor, Bewegungsmelder und LED-Leuchte. Die LED-Leuchte schaltet bei der Dunkelheit die Grundbeleuchtung ein, die Zweite Stufe erfolgt über dem Bewegungsmelder. Leuchtdauer und Sensorreichweite ist einstellbar. Mit dem Fingerprint sind bis zu 4 Funktionen steuerbar, jeder Finger ist beispielweise ein Schlüssel. So können Sie mit einem Finger die Haustür öffnen, mit dem zweiten das Paketfach, der dritte Finger öffnet das Paketfach und mit dem vierten Finger schalten Sie die Alarmanlage oder das Garagentor. Der Zugang zu der Elektronik ist von der Frontseite über das verdeckte Schloss. Ebenso kann die Platte im Elektronikbereich sehr einfach bei Bedarf getauscht werden, z.B. wenn die Elektronik defekt oder veraltet ist. Die Stele ist in allen Farben und Edelstahl erhältlich.

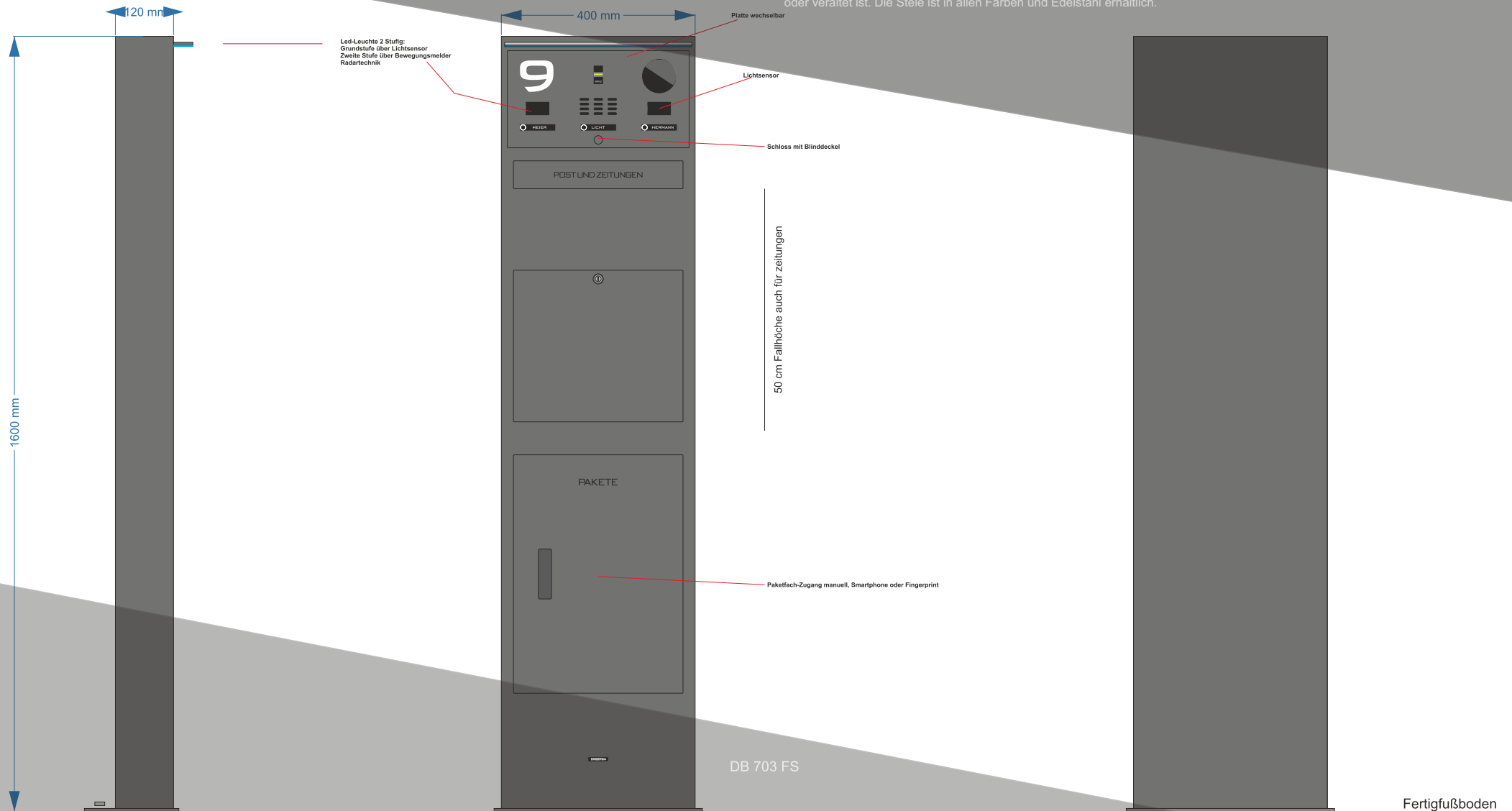

Unsere Kommunikationssäulen gibt es in verschiedenen Höhen bis zu 2m.  
 Die Ausstattung ist frei wählbar von einer Kamera und Gegensprechanlage bis hinzu Fingerprint und Code oder Transpondersystem ist alles Möglich.  
 Die Oberflächenausführung kann in gebürstetem oder poliertem Edelstahl realisiert werden, auch in jedem RAL und DB-Ton.  
 Montagearten gibt es zum einbetonieren oder aufschrauben.  
 Die Stelen können mit einem oder mehreren Briefkästen und Werbeschildern erweitert werden wie Sie auf den Folgeseite erkennen können.

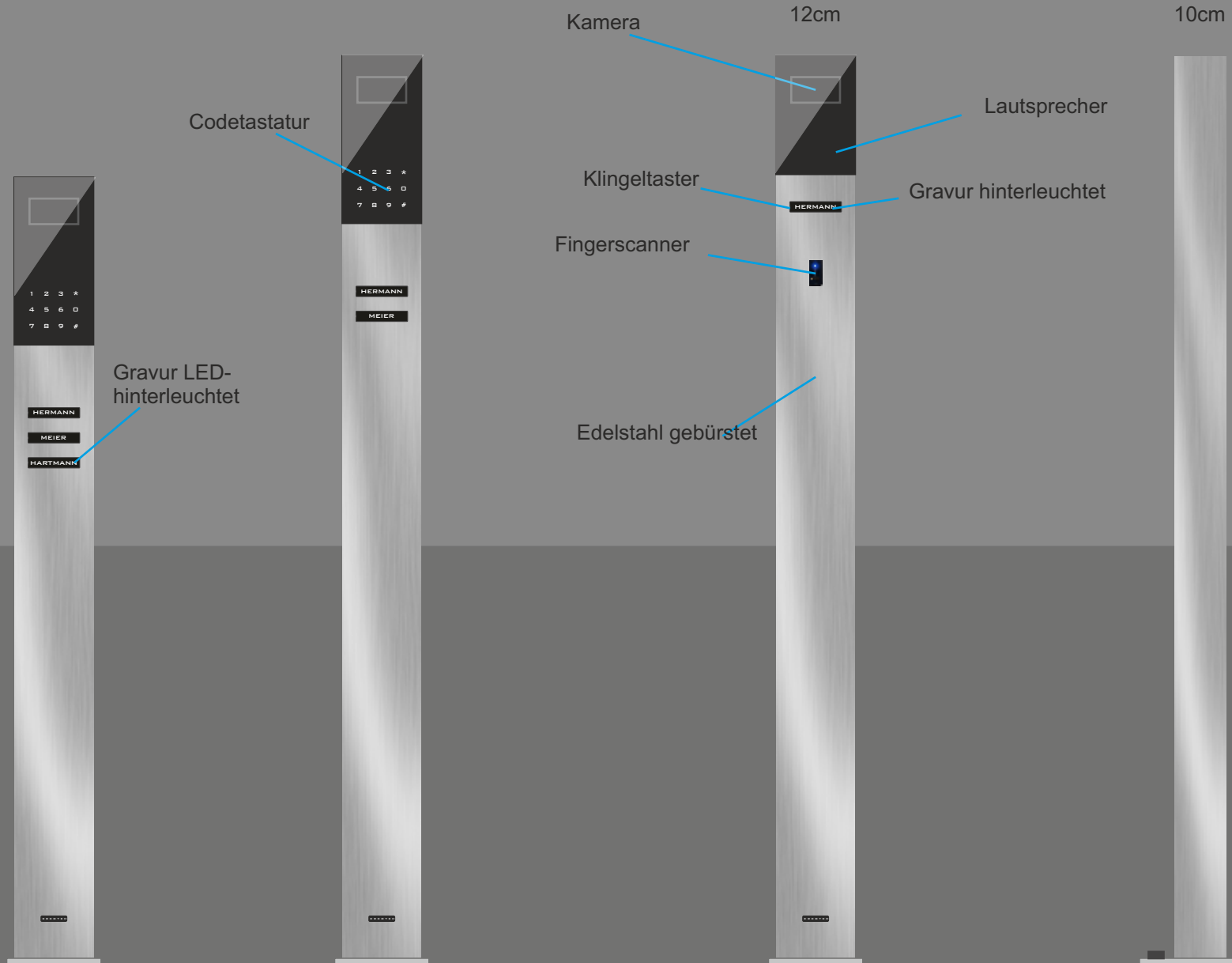

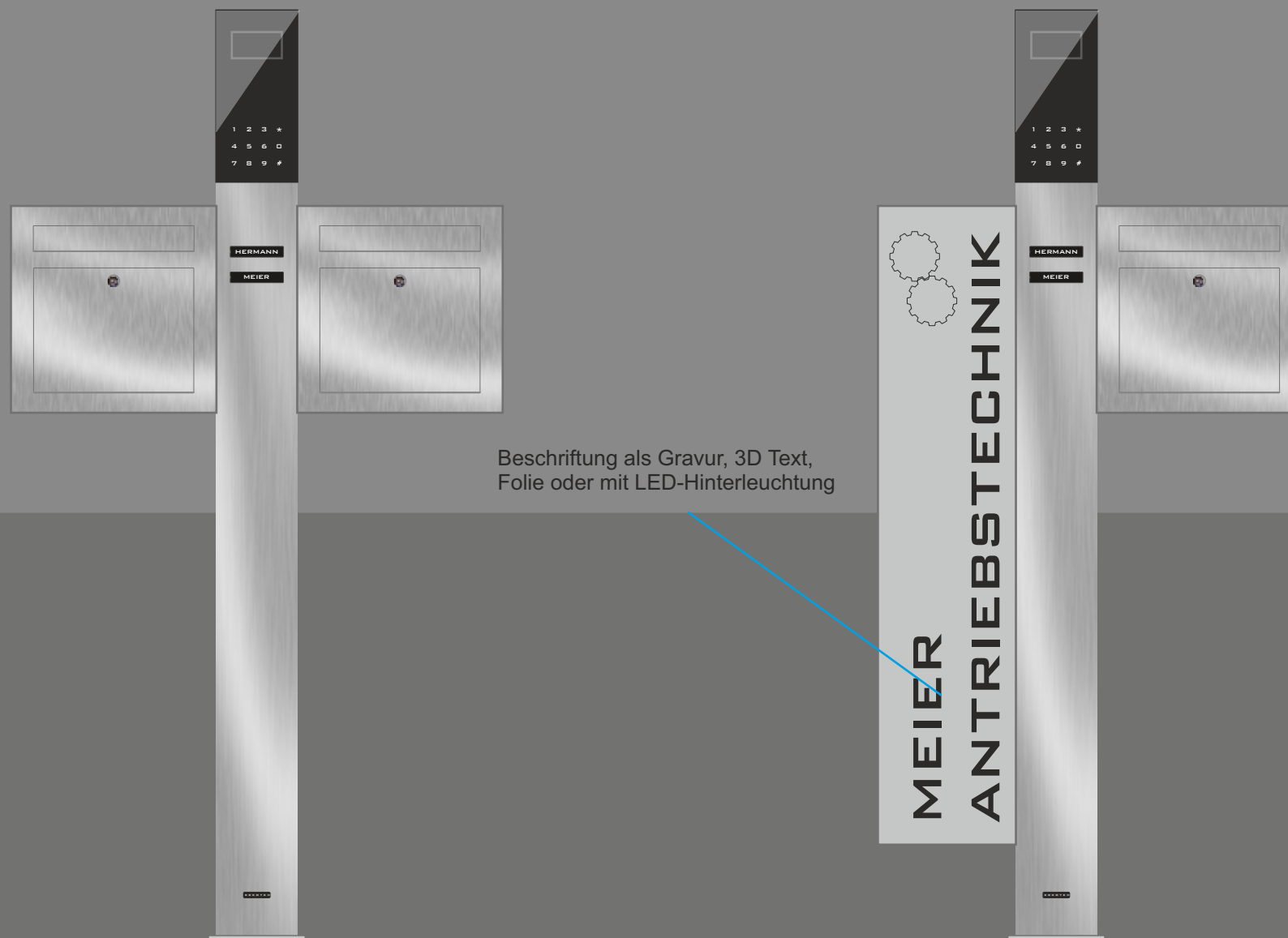

Beschriftung als Gravur, 3D Text,  
Folie oder mit LED-Hinterleuchtung



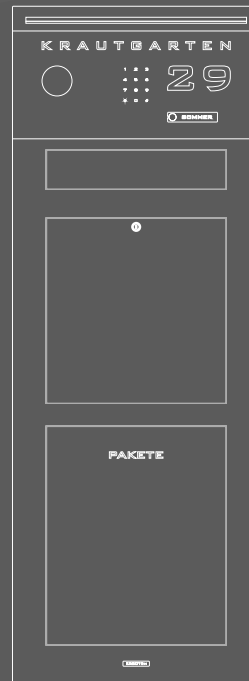

# BRIEFKASTEN-TÜRSPRECHANLAGE KOMPLETTSETS



- 7 oder 10 Zoll Innenstation
- Smartphonekommunikation
- HD Bild
- Besucheraufzeichnung auf SD
- Autonachricht an den Besucher
- Nicht Stören Funktion
- Weitere IP Kameras
- Netzwerktechnik oder 2-Draht
- Etagentastereingang und weitere
- 2 Türöffnerausgänge

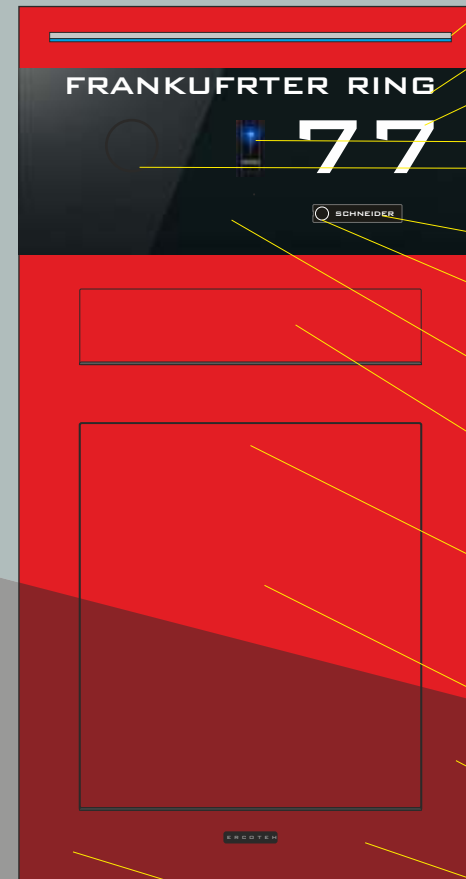

- LED Lampe
- LED beleuchtete Strasse
- LED beleuchtete Hausnummer
- Fingerprint
- plan integrierte weitwinkel und Nachtsichtkamera mit Infrarot
- persönliche Gravur mit Beleuchtung
- plan integrierter Klingeltaster
- Spezial Kunststoffglas mit Hartbeschichtung (kratz und UV-fest)
- Posteinwurfklappe mit Dämpfer und Magnet
- Automatikpostfach, öffnet vollautomatisch über Handy, Fingerprint oder Codetastatur
- Postentnahmetür mit Dämpfer und Öffnungsbegrenzer
- pulverbeschichtung nach Wunsch
- Frontplatte aus 6mm Aluminium
- eigenes Schnappsystem / keine Schrauben in der Frontplatte



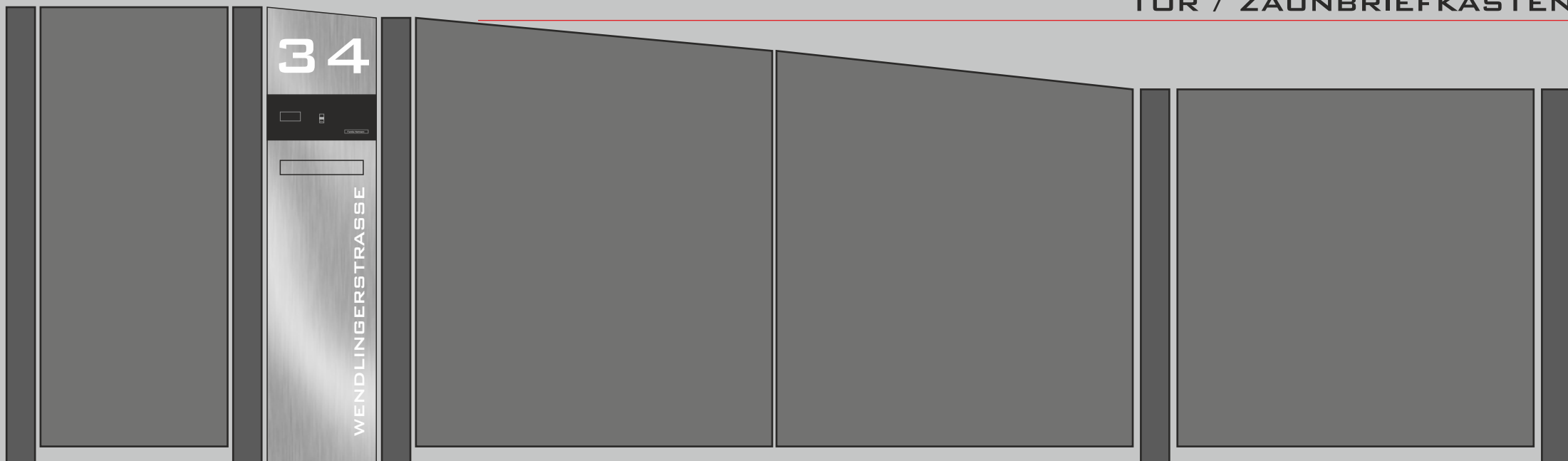

Tor bzw. Zaunbriefkasten Maßanfertigung in Edelstahl oder entsprechender RAL oder DB Farbe Pulverbeschichtet.  
Passende Befestigungsvorrichtung.

Mit hinterleuchteter Straße und Hausnummer, integrierte Kamera und Lautsprecher, Türöffnerausgang.

Mit front oder rückseitiger Postentnahme und Erweiterungsmöglichkeit einer Paketbox.

Ihre Anfrage senden Sie uns mit entsprechender Skizze und Beschreibung oder rufen uns direkt an 07653 965 89 62.

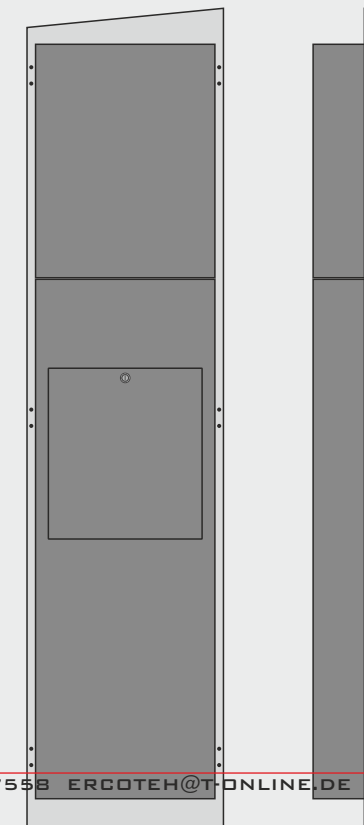

Werbepylone in Edelstahl gebürstet, mit LED Hinterleuchtung und Gravur.



P 1200

1,2m



P 1600

1,6m



P 2000

2m

Werbepylone in Edelstahl gebürstet, RAL Farbe oder Glasoptik. Mit LED Hinterleuchtung und Gravur.

Werbepylon in Glasdesign kombiniert mit gebürstetem Edelstahl.  
Automatische LED Hinterleuchtung gesteuert über Lichtsensor.  
Grundkonstruktion aus 6mm Aluminium mit Bodenplatte zum aufschrauben.

P 3000 L-E



Pylon-Briefkastenkombination mit integrierter Videosprechanlage und Fingerscanner.  
In verschiedenen Abmessungen erhältlich mit LED-hinterleuchteter Beschriftung und  
Farblogo. Freie Auswahl der Ausstattung.

**PBK 1800**

1,4 1,6 1,8 2,0 2,2 2,5m





## Maßanfertigung nach Kundenwunsch

Unsere große Stärke von der Firma ERCOTEH ist die individuelle Fertigung der Briefkästen, Türsprechanlagen und Paketboxen. Hier haben Sie die Möglichkeit sich Ihr Produkt nach Ihrem Wunsch und Vorstellung fertigen zu lassen. Dabei können Sie uns gerne Bilder und Skizzen bei den Anfragen zusenden. Anschließend finden wir gemeinsam mit Ihnen in einem Telefongespräch die passende und optimale Lösung für Sie. Hier setzen wir unsere Erfahrung ein die bereits seit über 14 Jahren aus verschiedenen Projekten gesammelt wurde damit aus Ihr Vorstellung auch ein solides Ergebnis entsteht.



# Türstationen für Ihren **EINGANGSBEREICH**

Ob Ein- oder Mehrfamilienhaus, hier finden Sie exakt die Lösung, die zu Ihren Ansprüchen in punkto Design, Vielfalt und Funktion passt.





# TÜRVIDEOSTATIONEN



2035

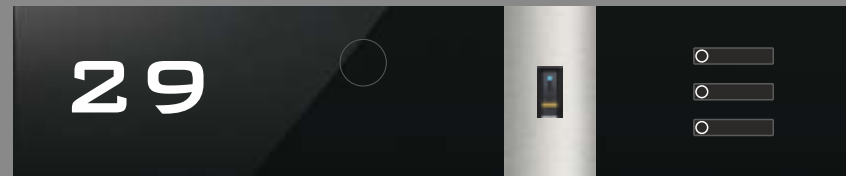

2036

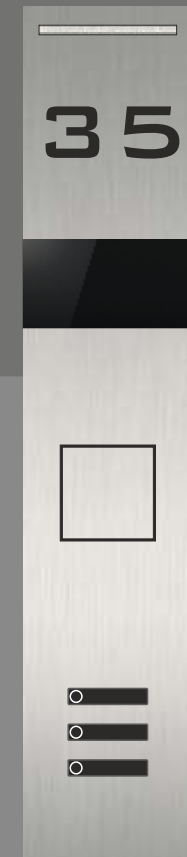

2032

Hier sehen Sie eine kleine Auswahl unserer Möglichkeiten in der Fertigung von den Videotürstationen.  
Alle Stationen werden aus hochwertigem Edelstahl, Aluminium oder speziellem Kunststoffglas mit Hartbeschichtung gefertigt.  
Die Ausstattung der einzelnen Modellen ist frei und kann auch mit weiteren Klingeltasten, Fingerprint, RAL Farbe, Sondermaß oder eigenem Design erweitert werden.

Die Hausnummer kann als hinterleuchtet oder 3D ausgeführt werden, die Beleuchtung erfolgt dann von oben durch die LED Leuchte.

Fertigung made in Germany.

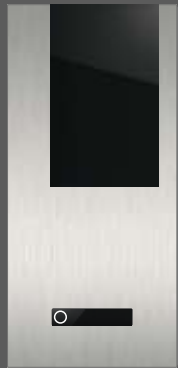

2025



2026



2027



2028

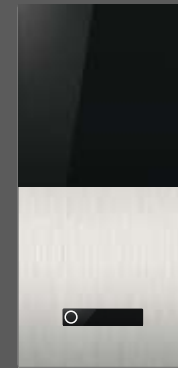

2029



2034

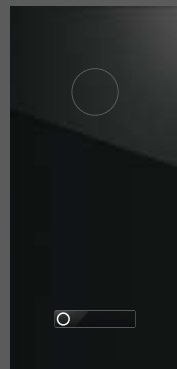

2033

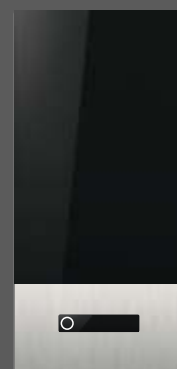

2031



2030

FINGERPRINT



F-201

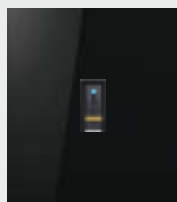

F-202

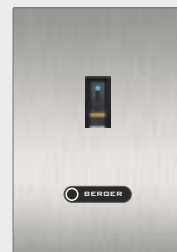

F-203

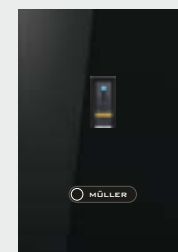

F-204

## Mobotixkamera

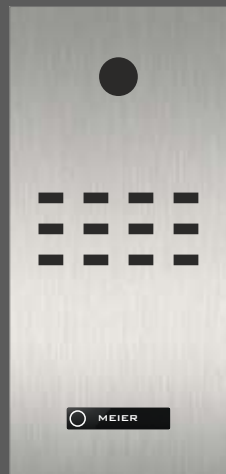

MB-3000



MB-3001

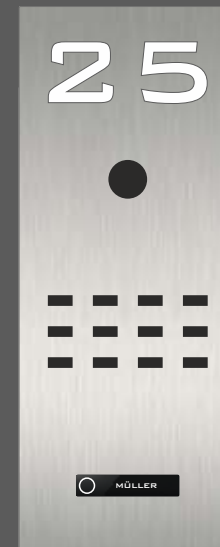

MB-3002

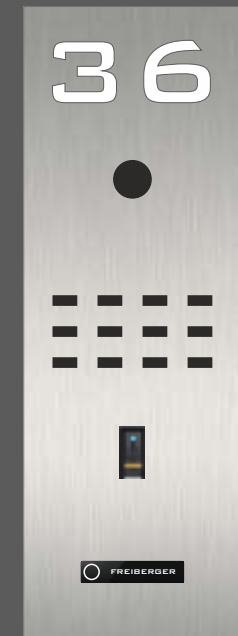

MB-3003-FP

Hintergrundbeleuchtete Hausnummer

integrierter Fingerprint

Die Abbildungen zeigen Türvideostationen mit integrierter Mobotixkamera und Lautsprecher. Weitere Modelle mit Fingerprint von ekey und hinterleuchteter Hausnummer. Das Namensfeld ist eine 3mm Kunststoffglas mit Hartbeschichtung und persönlicher Gravur mit LED-Hinterleuchtung. Alle Türstationen verfügen über spezielles Schnappsystem das die sichtbaren Schrauben in der Frontplatte überflüssig macht. Die Frontplatten bei den Türstationen sind aus gebürstetem Edelstahl. Alle Türstationen können weiter an Sie personalisiert werden mit individueller Gravur, Logo, Lackierung und den Abmessungen.

## Mobotixkamera

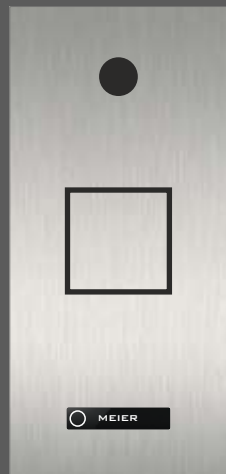

MB-3000-Q



MB-3001-K

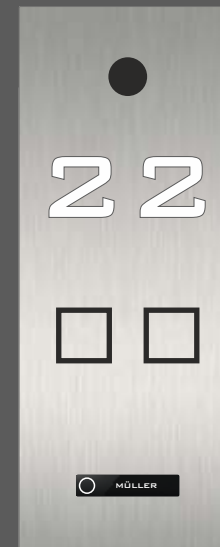

MB-3002-S

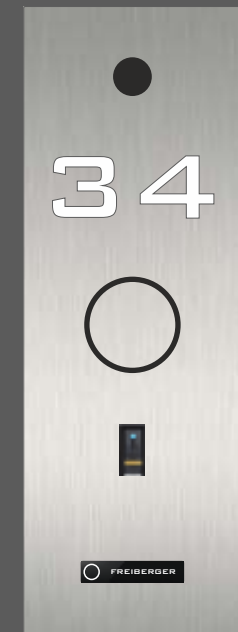

MB-3003-K-FP

Hintergrundbeleuchtete Hausnummer

integrierter Fingerprint

Die Abbildungen zeigen Türvideostationen mit integrierter Mobotixkamera und Lautsprecher. Weitere Modelle mit Fingerprint von ekey und hinterleuchteter Hausnummer. Das Namensfeld ist eine 3mm Kunststoffglas mit Hartbeschichtung und persönlicher Gravur mit LED-Hinterleuchtung. Alle Türstationen verfügen über spezielles Schnappsystem das die sichtbaren Schrauben in der Frontplatte überflüssig macht. Die Frontplatten bei den Türstationen sind aus gebürstetem Edelstahl. Alle Türstationen können weiter an Sie personalisiert werden mit individueller Gravur, Logo, Lackierung und den Abmessungen.

Klingelplatte gefertigt aus 6mm Aluminium mit Unterputzkasten i verschiedenen Farben und Oberflächen nach Kundenwunsch.

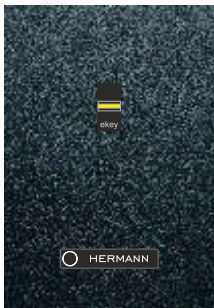

RAL 7016 Anthrazit  
(feinstruktur)



DB 703 FS Eisenglimmer  
(feinstruktur)



Edelstahl V4A  
(gebürstet K 240)

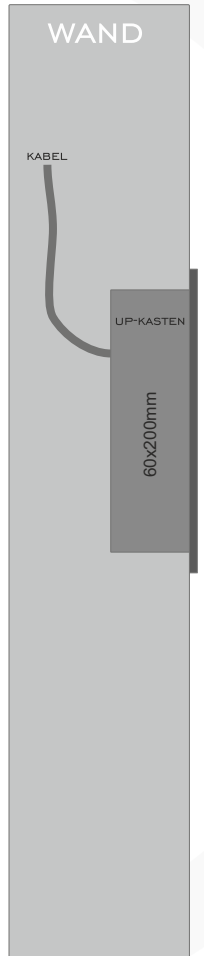
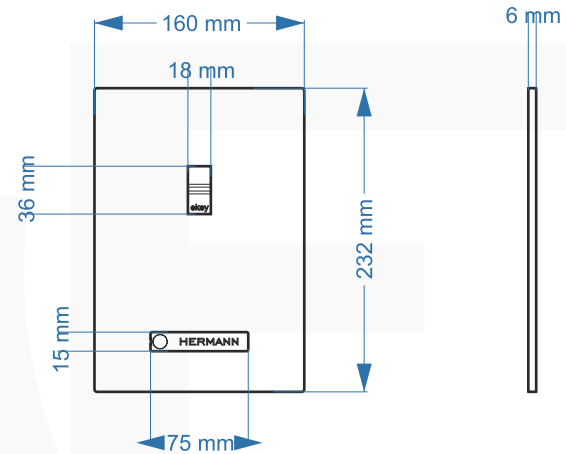

# TÜRVIDEOSTATION TS 3100

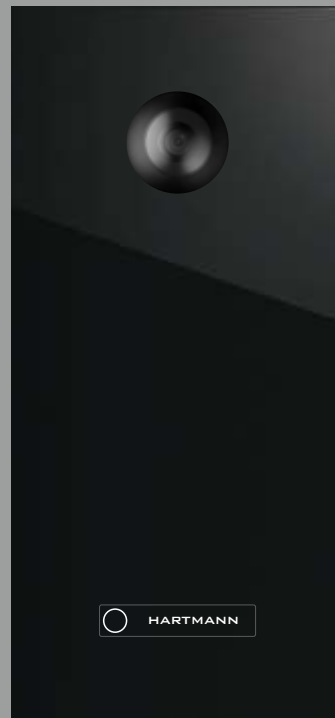
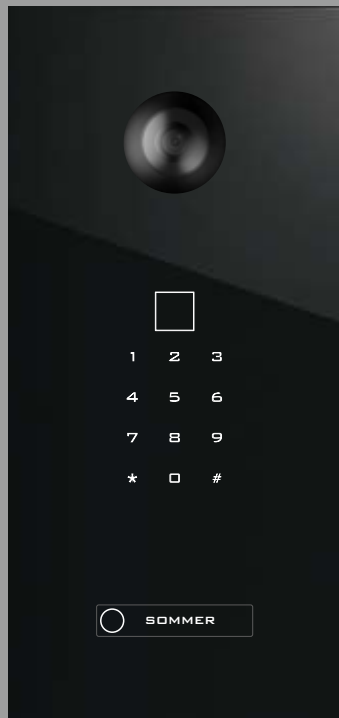

Unterputz Türvideostation in IP oder Bustechnik mit Nachtsicht Weitwinkelkamera, Klingeltaster mit LED hinterleuchteter Gravur. Auf Wunsch hinterleuchtete Hausnummer, Fingerscanner oder weitere Extras.

Frontplatte aus 3mm Kunststoffglas mit Hartbeschichtung. UV, Kratzer und Witterungsbeständig. Standardmaß 160x340mm weitere Modelle in anderen Abmessungen oder auch als Sondermaß erhältlich.

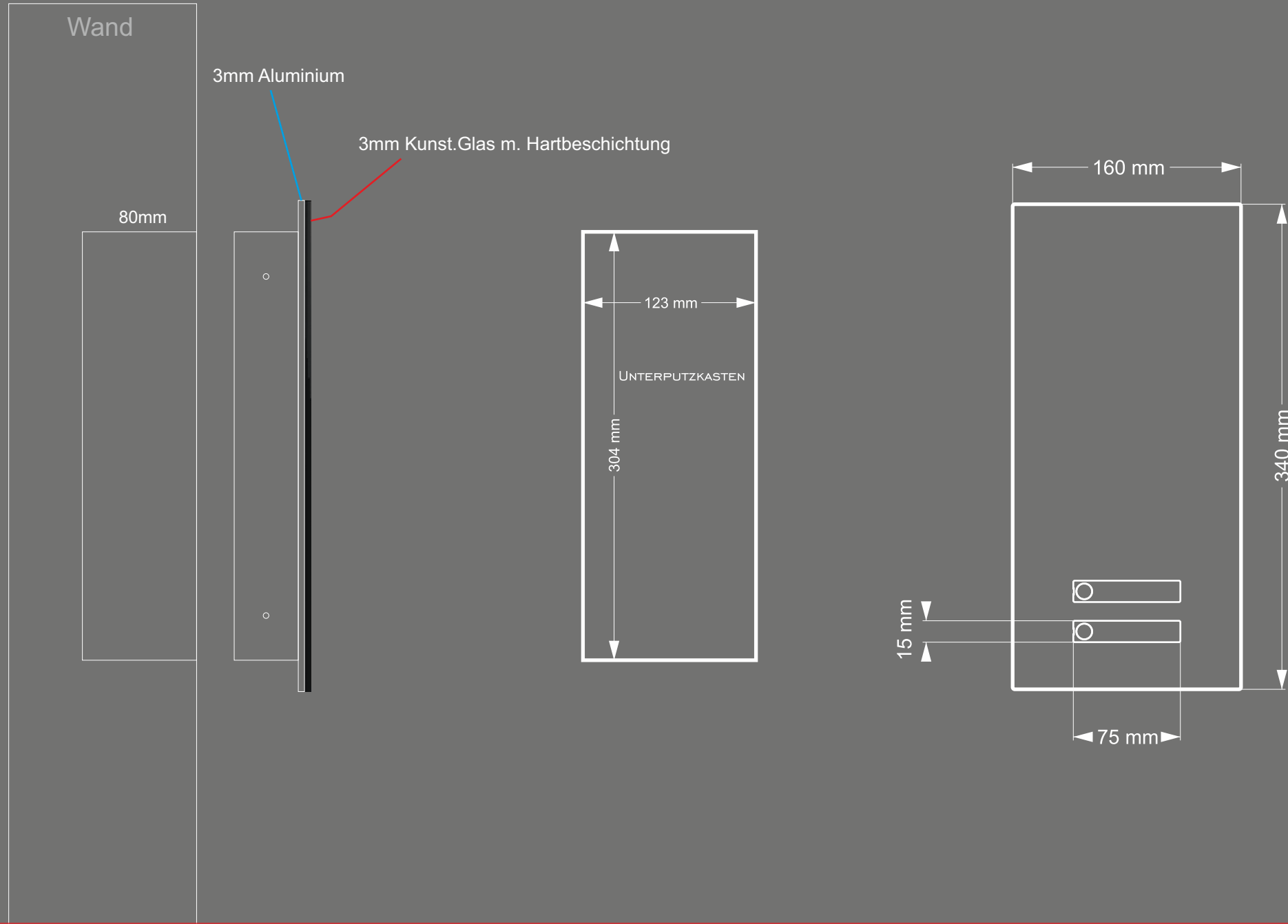

## EINBAUANLEITUNG UNTERPUTZKASTEN

Halten Sie den Unterputzkasten an die Wand und zeichnen Sie den Umriss mit einem Stift an.

Erstellen Sie die Aussparung möglichst präzise.

Setzen Sie den Unterputzkasten bündig mit der Wand ein, wie in der Skizze dargestellt. Das Loch für die Kabeleinführung sitzt dabei oben. (Siehe Skizze)

Befestigen Sie den Unterputzkasten z.B. mit dem Zement.

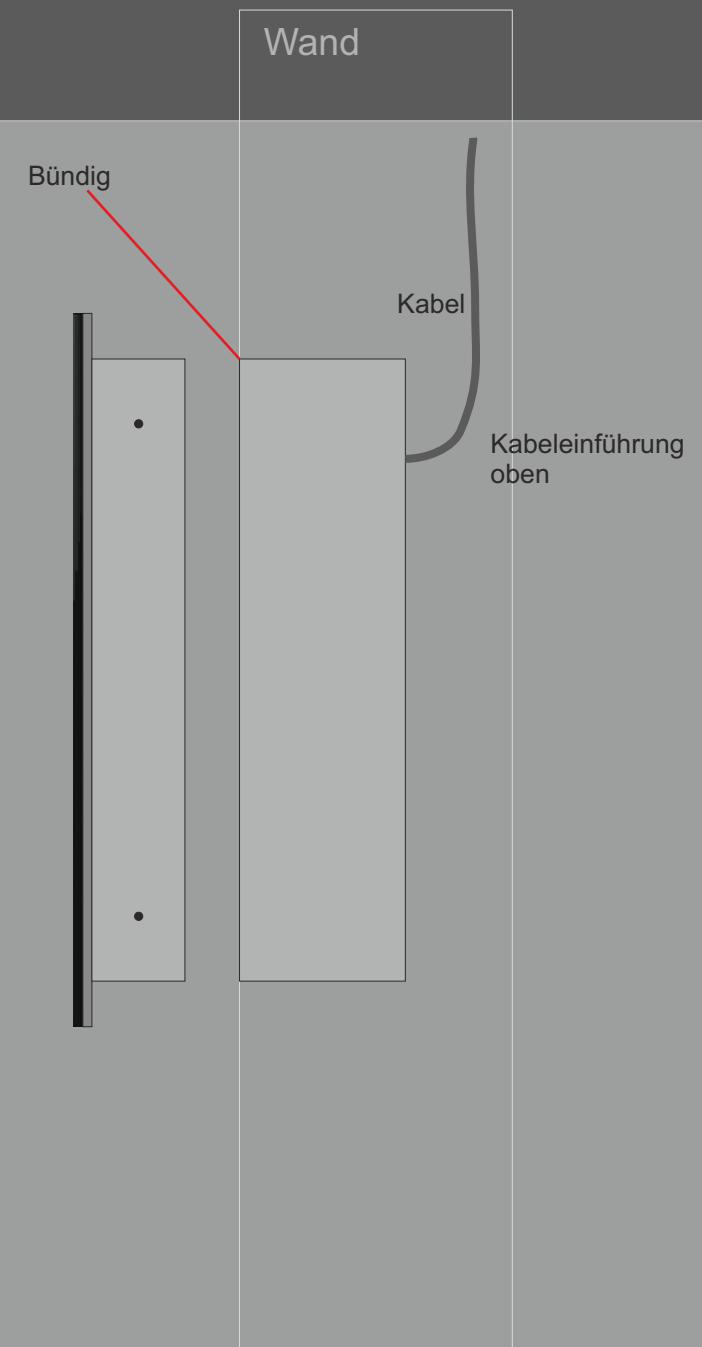



Wand

3mm Aluminium

3mm Kunst.Glas m. Hartbeschichtung

- Unterputzmontage
- Keine sichtbaren Schrauben in der Frontplatte
- Spezielles Kunststoffglas mit Hartbeschichtung
- LED beleuchtete Klingeltasten mit Gravur oder zum selber Beschriften z.B. Dymo Etiketendrucker
- Ultra Weitwinkelkamera mit Infrarot Nachtsicht in HD Auflösung
- 2-Draht oder Netzwerk-IP-Technik
- Smartphonekommunikation
- Erweiterbar mit zusätzlichen Türstationen, Überwachungs-Kameras, Codeschloss, Fingerprint, RFID Transponder
- Verschiedene Innenstationen zur Auswahl
- Maßanfertigung nach Ihrem altem UP-Kasten

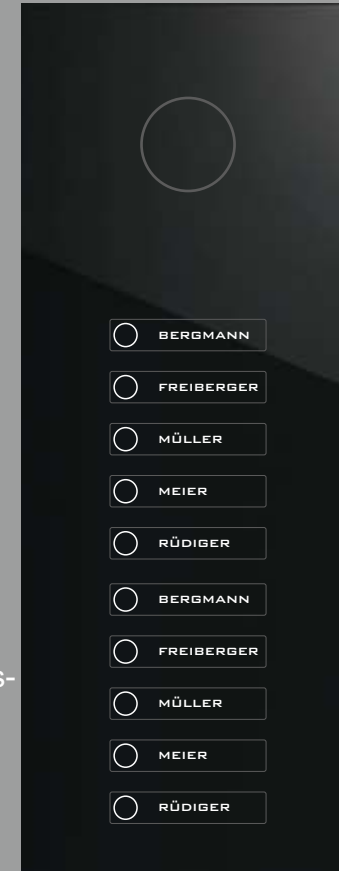



**KAMERA**

Weitwinkelkamera 160° mit Infrarot-Nachtsicht.



**LAUTSPRECHER**

Lautsprecher mit einstellbarem Mikrophon und Lautstärke.

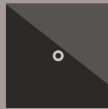

**LICHTSENSOR**

Der Lichtsensor schaltet die LED Leuchte oder die Hintergrundbeleuchtung ein.



**BEW.MELDER RADAR**

Radartechnik-Bewegungsmelder sitzt unsichtbar hinter der Platte. Einstellbare Zeit und Intensität geben den maximalen Komfort.

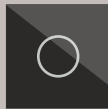

**TRANSPONDER**

Der Schaltkontakt von der Transpondereinheit kann mit den Transpondern in Karten oder Schlüsselanhänger aktiviert werden.



**CODESCHLOSS STANDARD**

Den Standardcodeschloss gibt es mit einem und 2 potentialfreien Relaisausgängen. So wird mit 2 verschiedenen Codes je ein Ausgang aktiviert.



**TASTERMODUL**

Den Tastereinsatz gibt es von einem bis zu 4 Klingeltastern. Die Namensplatten werden mit persönlicher Gravur versehen, inkl. LED Hinterleuchtung.

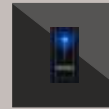

**FINGERPRINT EKEY**

ekey-Fingerprint gibt es mit einem, zwei oder 4 Kontakten. Wie beim Codeschloss können Sie damit z.B. die Haustür, Garage, Autopostfach und Autopaketch schlüsselfrei bedienen. Für kalte Jahreszeiten wurde eine Heizung im Sensorbereich verbaut.



**CODESCHLOSS EKEY**

Die Codetastatur von ekey kann über die multi Steuereinheit 4 potentialfreie Relaisausgänge steuern. So können Sie z.B. die Haustür, Garage, Autopostfach und Autopaketch schlüsselfrei bedienen.



**ERCOTEH AUTOPOSTFACH**

Das Autopostfach von ERCOTEH öffnet vollautomatisch auf 90° und ist durch ein Magnetschloss komplett wartungsfrei. Die Ansteuerung erfolgt über dem Fingerprint, Codeschloss, Transponder oder Smartphone.(seid über 12 Jahren erfolgreich im Einsatz)



**ERCOTEH AUTOPAKETFACH**

Das Autopaketch von ERCOTEH öffnet vollautomatisch auf 90° und ist durch ein Magnetschloss komplett wartungsfrei. Die Ansteuerung erfolgt über dem Fingerprint, Codeschloss, Transponder oder Smartphone. (seid über 10 Jahren erfolgreich im Einsatz)



**ERCOTEH POSTMELDER**

Beim öffnen der Klappe sendet ein Magnetkontakt Signal an Ihre Steuerung aus.



**LED-LEUCHE 2-STUFIG**

Die LED-Leuchte wird oben am Briefkasten oder Türstation montiert und dient als dezente Wegebeleuchtung. Sie kann über den Lichtsensor oder Bewegungsmelder angesteuert werden. Die Leuchte gibt es auch als 2-Stufige Ausführung. z.B. Stufe 1 bei der Dämmerung und die Stufe 2 über dem Bewegungsmelder.

Die Ausstattung bzw. die Zusammensetzung der Module ist frei Wählbar.

# HIGHLIGHTS

- Besucherhistorie mit Bildern oder Video
- Weitwinkelkamera 160°
- 2 Türöffnerausgänge 3 über weiteres Modul
- Über das Zusatzmodul kann der Türöffnerausgang in den Elektroverteiler verlegt werden (höhere Sicherheit)
- Weltweiter Zugriff
- App für iOS und Android Betriebssysteme
- Mit und ohne fester Innensprechstelle
- Deutsche Bedienungsanleitung und Anschlussplan
- Verkabelung über 2-Draht
- Einfache Installation
- Einbindung von zusätzlicher Überwachungskameras
- Besucheraufzeichnung
- Besuchernachricht über Anrufbeantworter

# VIDEO-TÜRSPRECHANLAGE SMARTPHONEKOMMUNIKATION

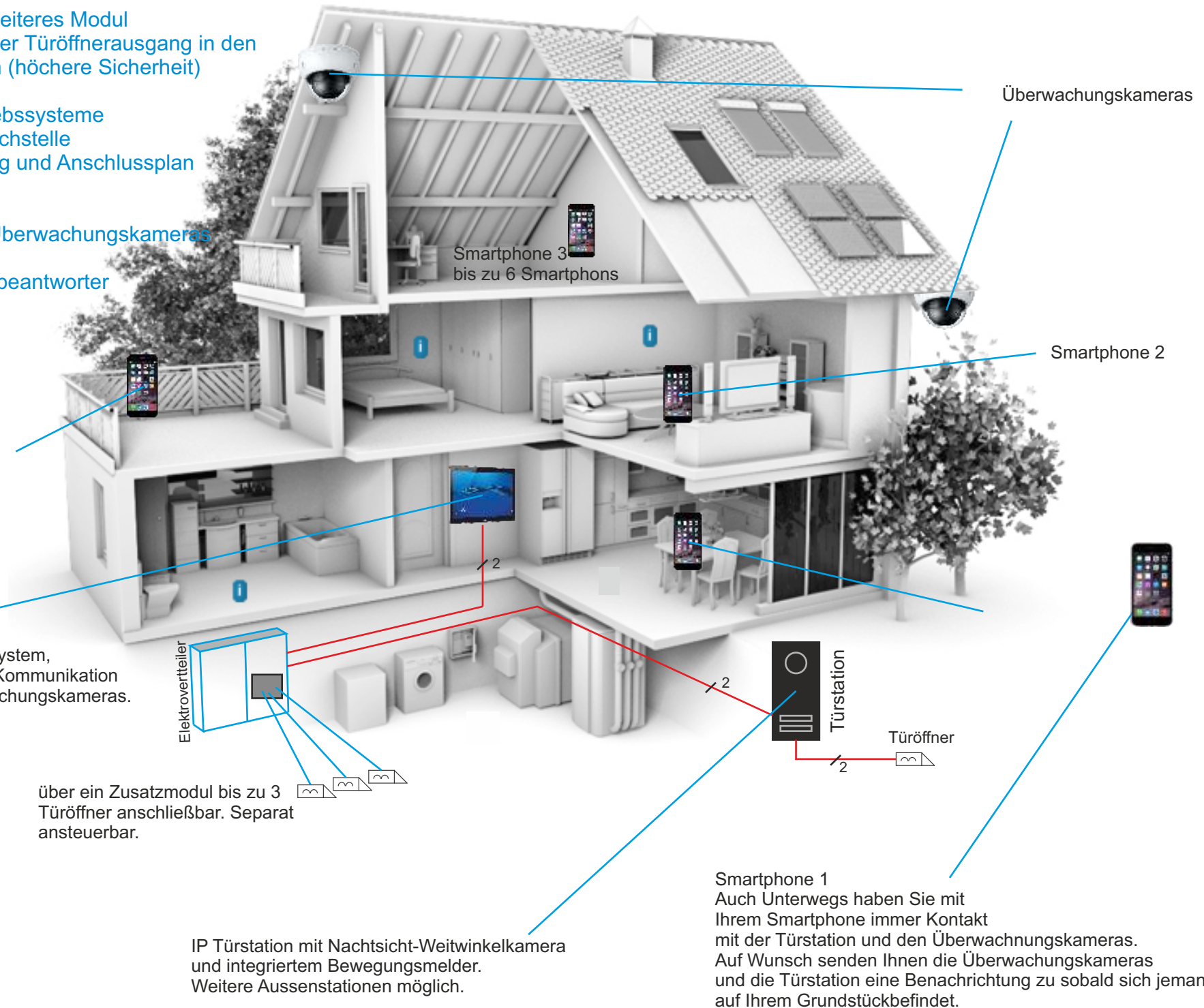

Überwachungskameras

Smartphone 3  
bis zu 6 Smartphones

Smartphone 2



10 Zoll Tablet mit Androd Betriebssystem,  
Wandhalter mit induktiver Ladung. Kommunikation  
mit der Türstation und den Überwachungskameras.

Elektroverteiler

über ein Zusatzmodul bis zu 3  
Türöffner anschließbar. Separat  
ansteuerbar.

IP Türstation mit Nachtsicht-Weitwinkelkamera  
und integriertem Bewegungsmelder.  
Weitere Aussenstationen möglich.

Smartphone 1  
Auch Unterwegs haben Sie mit  
Ihrem Smartphone immer Kontakt  
mit der Türstation und den Überwachungskameras.  
Auf Wunsch senden Ihnen die Überwachungskameras  
und die Türstation eine Benachrichtung zu sobald sich jemand  
auf Ihrem Grundstück befindet.

In der Skizze sehen Sie einen Beispielkabelplan für eine Videoüberwachung und Türsprechanlage. Wenn Sie nur ein Netzkabel vom Speicher zum Elektroverteiler haben können Sie alternativ den Switch in Speicher montieren.  
 Für die Verkabelung verwenden Sie ein Netzkabel CAT5 oder empfehlenswert CAT7.  
 Zu der Türstation je nach Ausstattung legen Sie 2x Netzkabel hin, bei Standard reicht auch 1. Die Kameras sind mit POE ausgestattet und bekommen auch gleichzeitig über das Netzkabel auch die Spannungsversorgung.

## KABELPLANBEISPIEL VIDEOÜBERWACHUNG UND TÜRSPRECHANLAGE

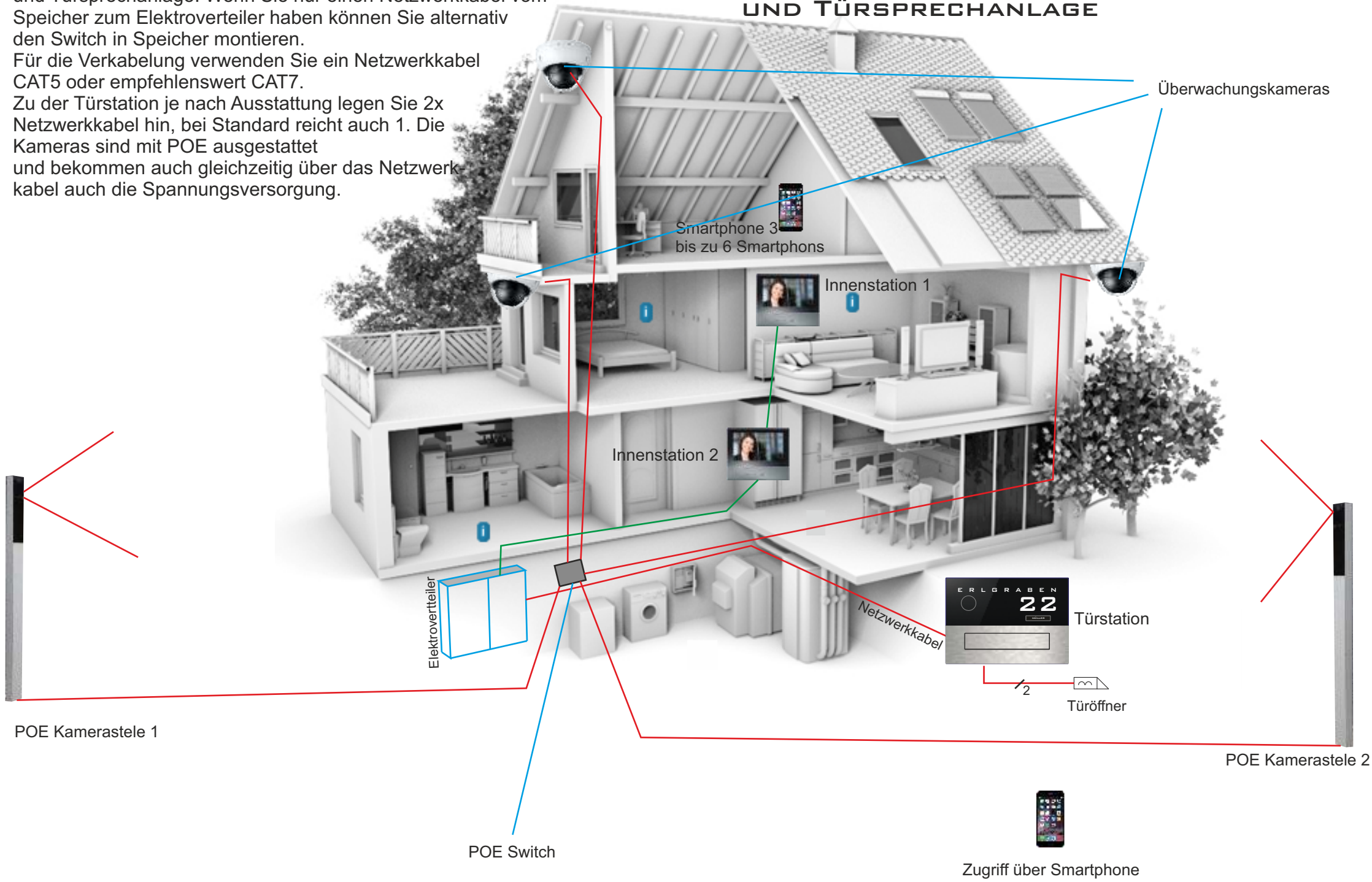

In der Skizze sehen Sie einen Beispielkabelplan für eine 2-Draht-Türsprechanlage. Von der Innenstation sowie von der Außenstation legen Sie je ein Netzwerkkabel zum Elektroverteiler hin. Die Innenstationen können auch in Reihe gelegt werden. Je nach Ausstattung der Außenstation legen Sie 2 Netzwerkkabel zum Verteiler. Die Innenstation verbindet sich über W-Lan in das Netzwerk und leitet die Kommunikation mit der Außenstation auf das Smartphone weiter.

## KABELPLANBEISPIEL 2-DRAHT TÜRSPRECHANLAGE

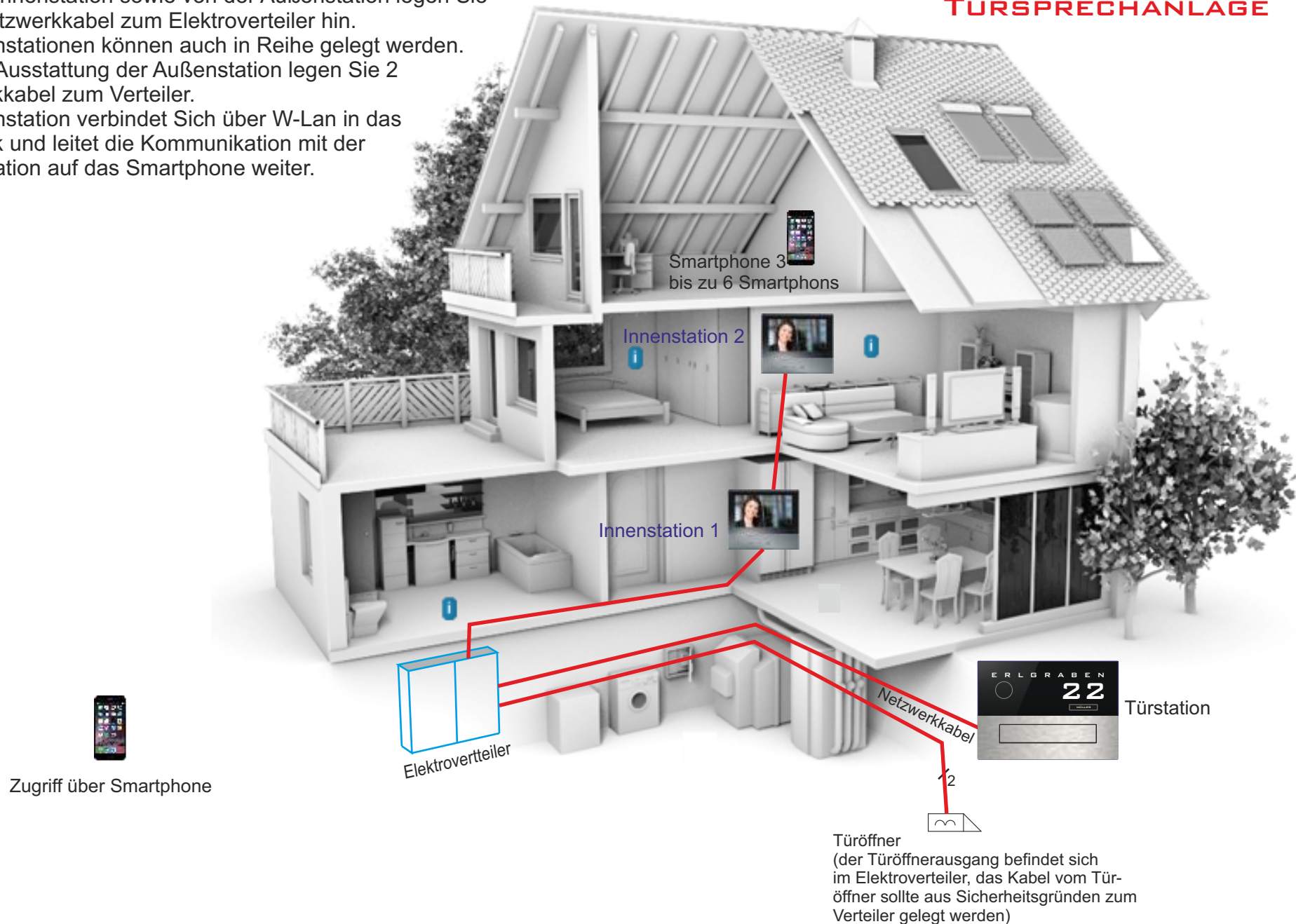

# INOTHERM HAUSTÜREN & ERCOTEH BRIEFKASTENSYSTEME

ERCOTEH

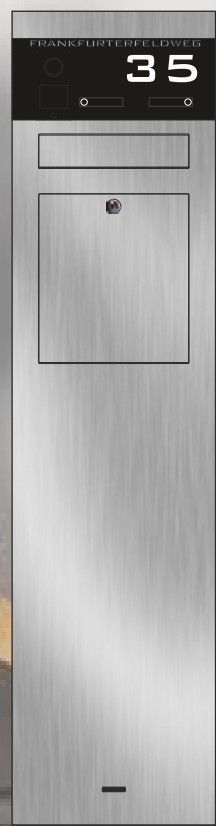

**INOTHERM**  
HAUSTÜREN AUS ALUMINIUM

**PLATZ 1**  
EUROPAS  
TOP-HERSTELLER  
ALUMINIUM  
HAUSTÜREN  
\* Endergebnis der Top-30 Aluminium  
Haustüren-Hersteller in Europa 2017



Quality Label  
Multi-Pane Insulating Glass  
Number RAL-RG 520-177



# ERCOTEH BRIEFKASTENSYSTEME UND ALUMINIUM HAUSTÜREN VON INOTHERM.

## Perfekte Kombination

Aluminiumhaustüre von INOTHERM kombiniert mit ERCOTEH Briefkasten und Türstation.

Das ERCOTEH-Team bietet Ihnen den kompletten Service rundum Ihren Hauseingang. Unsere Briefkästen werden in der Farbe und Form sowie der Technik optimal an die Inothermtür angepasst.

Somit erhalten Sie eine perfekte Lösung für Ihren Hauseingang. Das Briefkasten- und Türstationsmodul kann als wärmegeprägtes Element optimal in die Tür integriert werden.

Unser Partner INOTHERM ist ein Europa führender Haustürhersteller von höchster Qualität.

Mit dem Aufmaß und der Beratung vor Ort bei Ihnen sowie dem Liefer- und Montageservice bieten wir Ihnen das Komplettpaket für Ihre stressfreie Realisierung.

Für die Visualisierung von Ihrem Eingang nutzen Sie unseren Türkonfigurator.

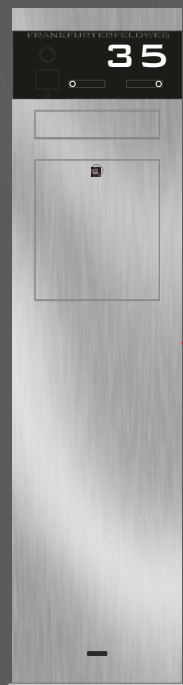

ERCOTEH

INOTHERM  
HAUSTÜREN AUS ALUMINIUM





modernes Design und Funktion



online Türconfigurator



intelligente Zugangssysteme

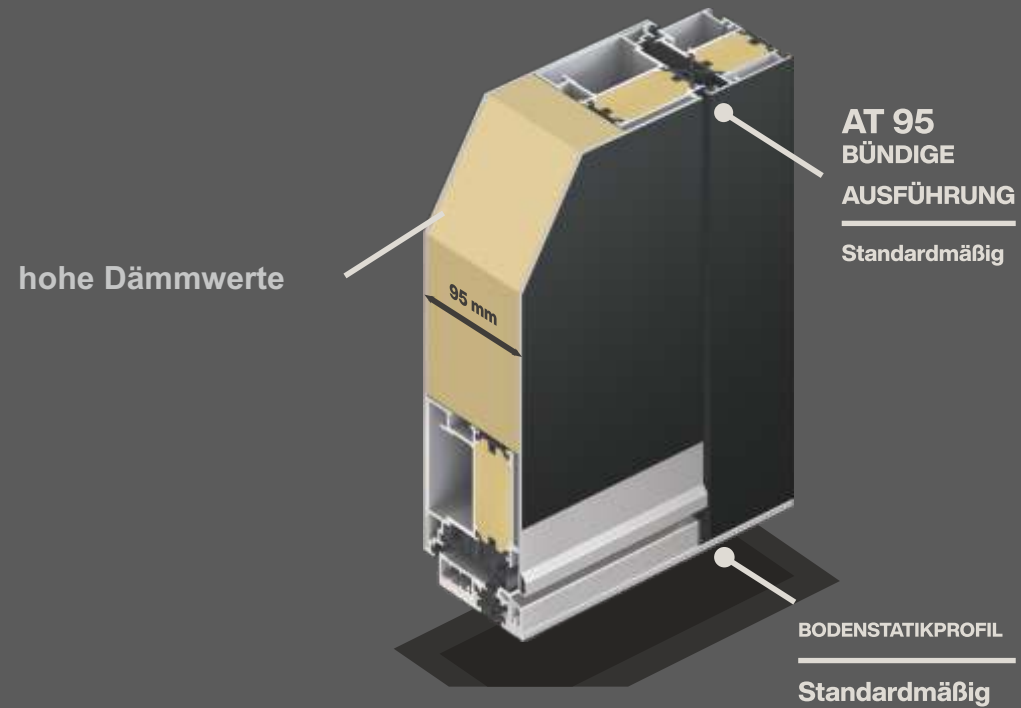



Individuelle Anpassung der Briefkastenanlage in Funktion und Design an Ihre Haustür

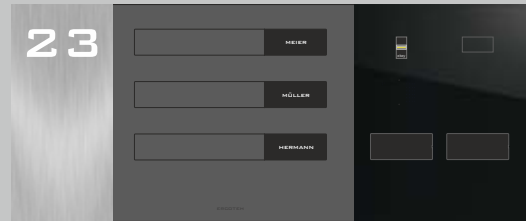

MODELL REICHENBACH 2021

# ERCOTEH BRIEFKASTEN UND INOTHERM HAUSTÜR-KOMBINATIONEN

MODELL LAMELLO 2021



ERCOTEH Briefkastenstele mit Videosprechanlage, Fingerprint, Autopostfach und Autopaketch gesteuert über dem Fingerprint oder Ihr Smartphone.

Das Design perfekt angepasst an die Hauseingangstür von INOTHERM.

Individuelle Fertigung der Türgriffe mit persönlicher Gravur und Form nach Ihrer Skizze.

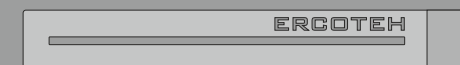

## TÜRSEITENTEIL WÄRMEGEDÄMMT

Wärmegeämmtes Türseitenteil mit integriertem:

- Briefkasten
- Paketfach
- Kamera
- Lautsprecher
- Fingerprint-Zugangssystem
- LED-hinterleuchtete Hausnummer

MODELL GLOOR 2021



## DESIGNBEISPIELE



# TÜRMODELLE ULTRA

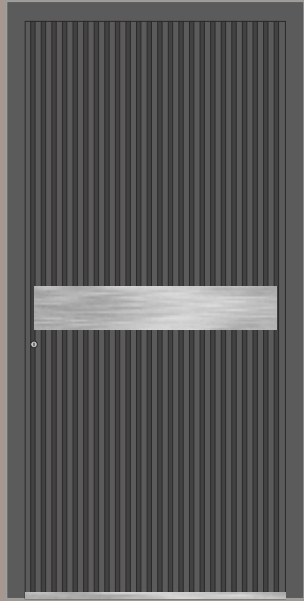

Modell: 2030

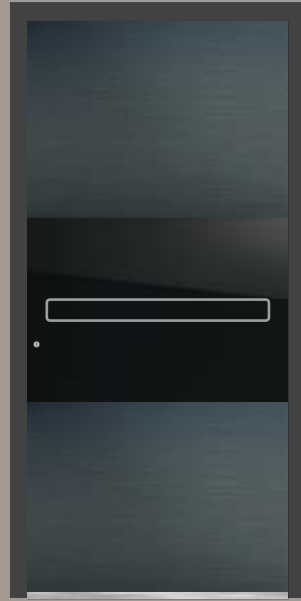

Modell: 2031

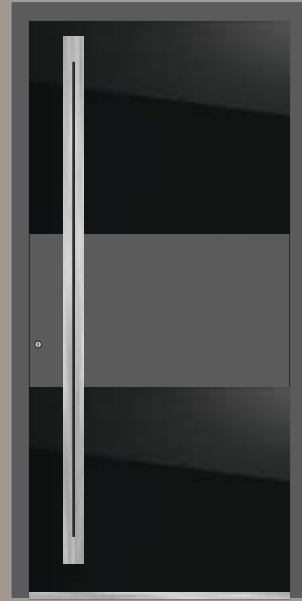

Modell: 2032

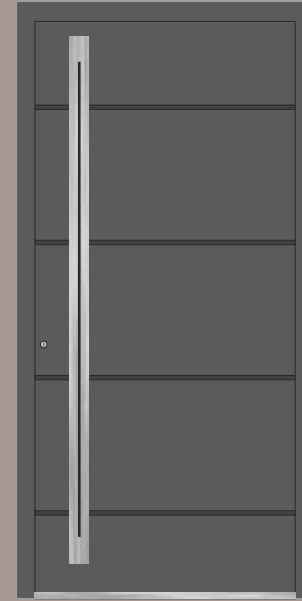

Modell: 2033

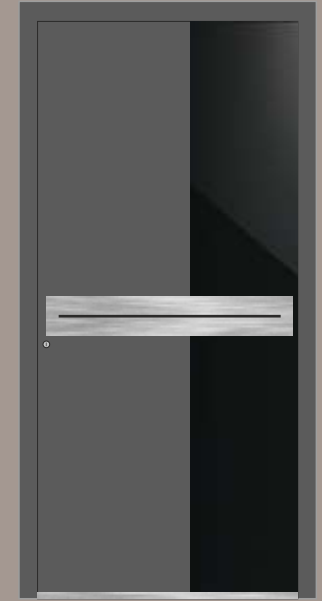

Modell: 2034

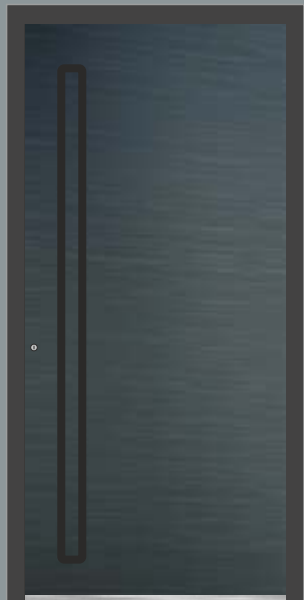

Modell: 2035



Modell: 2036



Modell: 2037



Modell: 2038



Modell: 2039

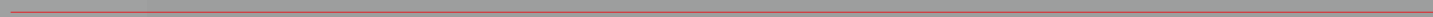

**ERCOTEH**  
BRIEFKASTEN & KOMMUNIKATIONSANLAGEN